

# Bushnell®



**TROPHY<sup>™</sup>**  
**CAM HD**

**ESSENTIAL**

## INSTRUCTION MANUAL

Model#: 119837

03-17



## **TABLE OF CONTENTS**

**PAGE #**

<b>ENGLISH</b> .....	<b>4-36</b>
<b>FRANÇAIS</b> .....	<b>37-76</b>
<b>ESPAÑOL</b> .....	<b>77-115</b>
<b>DEUTSCH</b> .....	<b>116-156</b>
<b>ITALIANO</b> .....	<b>157-195</b>

# IMPORTANT NOTE

Congratulations on your purchase of one of the best trail cameras on the market! Bushnell is very proud of this little unit and we are sure you will be pleased with it as well. We appreciate your business and want to earn your trust. Please refer to the notes below and the instructions in this manual to ensure that you are completely satisfied with this product.

**If your Bushnell Trophy Cam HD Essential E3 does not seem to be functioning properly or if you are having photo/video quality issues, please check the Troubleshooting/FAQ section on pages 28-32.**

**Problems are often due to something simple that was overlooked, or require only changing one setting to solve.**

If your problem continues after trying the solutions in the Troubleshooting/FAQ section, **please call Bushnell Customer Service at (800) 423-3537. In Canada, call (800) 361-5702. For EU owners, email: [contact@bushnell.eu](mailto:contact@bushnell.eu)**

Bushnell recommends using 8 Energizer® Lithium AA batteries in this Trophy Cam HD Essential E3 model to obtain maximum battery life

**Do not mix old and new batteries**

**Do not mix battery types-use ALL lithium or ALL alkaline  
Rechargeable batteries are NOT recommended**

**Bushnell recommends using SanDisk® SD and SDHC Cards (up to 32GB capacity) in all Trophy Cam HD Essential E3s**

## INTRODUCTION

ENGLISH

### *About the Trophy Cam HD Essential E3*

The **Bushnell Trophy Cam HD Essential E3** is a digital scouting camera. It can be triggered by any movement of game in a location, detected by a highly sensitive Passive Infra-Red (PIR) motion sensor, and then take high quality pictures (up to 16MP still photos), or video clips.

The **Trophy Cam HD Essential E3** consumes very little power (less than 0.08 mA) in a stand-by (surveillance) state. This means it can deliver up to six months stand-by operation time when the device is powered by eight AA alkaline batteries, and up to twelve months utilizing lithium AA batteries. Once motion in the monitored area is detected, the digital camera unit will be triggered at once (typically less than half a second) and then automatically take images according to previously programmed settings. The **Trophy Cam HD Essential E3** is equipped with built-in infrared LEDs that function as a flash, so that it delivers clear photos or videos (in black & white) even in the dark, and it can take color photos or videos under sufficient daylight. The **Trophy Cam HD Essential E3** is designed for outdoor use and is resistant against water and snow. Your trail camera is one of the latest generation of Bushnell **Trophy Cam HD Essential E3s**, and includes many new or improved features, such as:

- Auto PIR Sensitivity-the camera monitors ambient temperature conditions and automatically adjusts the sensor/trigger signal to be more sensitive to slight variations in temperature on hot days, less sensitive on cold days.
- Field Scan 2x with Live Trigger-The “time lapse” feature added in last year’s models has been enhanced with the addition of the option for a second block of recording with its own start/stop times. Trigger signals generated by nearby wildlife activity will still generate additional photos/videos as they normally would, independently of the Field Scan operation.
- Audio Recording capability in Video Mode. 720p HD Video.

## Applications

The **Trophy Cam HD Essential E3** can be used as a trail camera for hunting or scouting game. It is also suitable for surveillance usage.

## PARTS AND CONTROLS

The **Trophy Cam HD Essential E3** provides the following connections for external devices: USB port and SD card slot (*Fig. 1, next page*).

A 3-way power switch is used to select the main operating modes: **OFF**, **SETUP**, and **ON** (*Fig. 2*).

A control key interface with six keys is primarily used in **SETUP** mode to select operational functions and parameters. As shown in *Fig. 2*, these keys are: **UP**, **DOWN**, **LEFT**, **RIGHT**, **OK** and **MENU**. Four of the keys can also perform a second function (shortcut operations in **SETUP** mode) in addition to their main function: The **DOWN** key can be used to set the camera to Photo mode (still camera icon), and the **UP** key can set the camera to Video mode (movie camera icon). The **RIGHT** key also serves as the manual shutter

### BACK VIEW

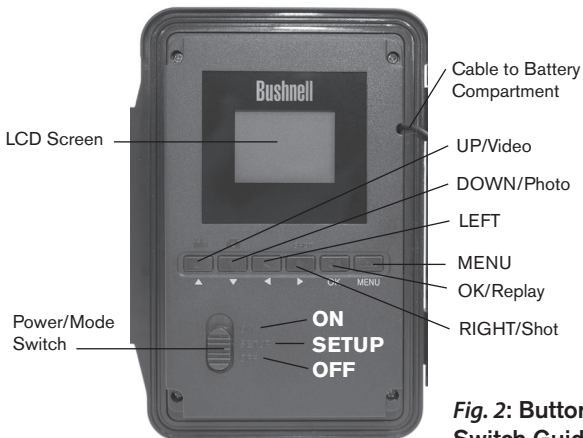

**Fig. 2: Button and Switch Guide**

("SHOT") button of the camera and the **OK** key switches the camera to the Playback ("REPLAY") mode. These secondary functions are indicated by icons or text above the key as shown in *Fig. 2*.

## PARTS AND CONTROLS

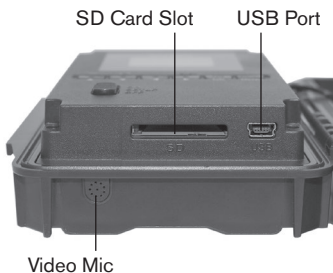

*Fig. 1: Connections*

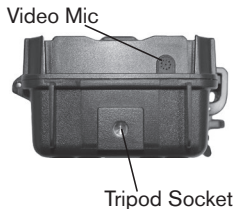

### FRONT VIEW

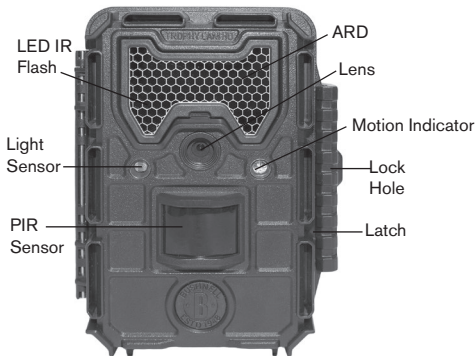

## INSTALLING THE BATTERIES AND SD CARD

Before you begin learning how to use your **Trophy Cam HD Essential E3**, you will first need to install a set of batteries and insert an SD card. Although that may only take you a minute, there are some important notes about both batteries and SD cards you should be aware of, so please take the time to **read the following directions and cautions**:

### *Loading Batteries*

After opening the latch on the right side of the **Trophy Cam HD Essential E3**, you will see that the **Trophy Cam HD Essential E3** has eight battery slots. A full set of eight batteries must be installed for the camera to operate. Be sure to insert each battery with correct polarity (negative or “flat” end against the long spring of each battery slot).

Bushnell recommends using eight new lithium AA (Energizer® brand) or alkaline AA batteries. NiMh Rechargeable batteries can also be used, but they might have a shorter life span due to their reduced efficiency over time and at low temperature.



### *Inserting the SD Card*

The **Trophy Cam HD Essential E3** has 64MB internal memory, which can hold about 50 photos (@ 4K resolution). This is handy for testing and getting familiar with the camera, but you will no doubt want to leave the camera unattended for longer than a day or two, so using an SD card is recommended. Insert the SD card (with the camera's power switch in the **OFF** position) before beginning to operate the camera. Don't insert or remove the SD card when the power switch is in the **ON** position.



The **Trophy Cam HD Essential E3** uses a standard SD (Secure Digital) memory card to save photos (in .jpg format) and/or videos (in .mp4 format). SD and SDHC (High Capacity) cards up to a maximum 32GB capacity are supported. Before inserting the SD card into the card slot after opening the camera's front cover, please make sure that the write-protect switch on the side of the card is "off" (NOT in the "Lock" position). The following describes how to insert and remove the SD card:

- Insert the SD card into the card slot with its label side upwards (see *above*). A "click" sound indicates that the card is installed successfully. If the wrong side of the card is facing up, you will not be able to insert it without force—there is only one correct way to insert cards. If the SD card is not installed correctly, the device will not display an SD card icon on the LCD in SETUP mode (*the SD card icon displayed after switching to SETUP mode will have a "lock" symbol inside it if the card is locked*). Formatting the SD card by using the **Trophy Cam HD Essential E3's** "Format" parameter before using it for the first time is recommended, especially when a card has been used in other devices (see "Changing Menu Parameter Settings" for details).
- To take out the SD card, just gently push in the card (do not try to pull it out without pushing in first). The card is released from the slot and ready to be removed when you hear the click. Be sure the camera's power is switched OFF before inserting or removing SD cards or batteries.



## USING THE Trophy Cam HD Essential E3

Once you've prepared your **Trophy Cam HD Essential E3** by properly installing batteries and an SD card, you could simply take it outside, strap it to a tree, switch it on and leave—and you might get some great photos that are exactly what you wanted. However, we highly recommend that you first spend some additional time indoors with this manual and your camera until you know a bit more about what the 3-way switch and those control keys do. If nothing else, you'll probably want to at least set the date and time so the camera will imprint them (or not—it's your option) on your photos as they are taken, learn how to set the camera to shoot video clips instead of still photos if you like, and read some tips about mounting it on a tree.

## THE OFF, ON, AND SETUP MODES

The **Trophy Cam HD Essential E3** has three basic operational modes:

- **OFF** mode: Power switch in the **OFF** position.
- **ON** mode: Power switch in the **ON** position (LCD screen is off.)
- **SETUP** mode: Power switch at **SETUP** position (LCD screen is on).

### OFF MODE

The **OFF** mode is the “safe” mode when any actions must be taken, e.g., replacing the SD card or batteries, or transporting the device. You will also use **OFF** mode if you connect the camera to a computer’s USB port later to download your photos/videos. And of course, when you are storing or not using the camera, you will switch it to **OFF**. Please note that even in the **OFF** mode the **Trophy Cam HD Essential E3** still consumes power at a very low level. Therefore, it’s a good idea to take the batteries out of the battery compartment if the camera will not be used for a long time.

### ON MODE

Anytime after the batteries and SD card have been inserted, you can switch on the camera. When the power switch is moved to the top position, the camera will enter into the **ON** (Live) mode. The motion indicator LED (pg. 7, “Front View”) will blink red for about 10 seconds. This interval allows time for you to close the **Trophy Cam HD Essential E3’s** front cover, lock it, and leave the monitored area. Once in the **ON** mode, no manual controls are needed or possible (the control keys have no effect). The **Trophy Cam HD Essential E3** will take photos or videos automatically (according to its current parameter settings) when it is triggered by the PIR sensor’s detection of activity in the area it covers.

You can either move the power switch directly from OFF to ON mode, or stop at the SETUP position first to change one or more settings, then move the switch to ON after you have finished doing so.

### SETUP MODE

In the **SETUP** mode you can check and change the settings of the **Trophy Cam HD Essential E3** with the help of its built-in LCD. These settings, found in the SETUP Menu, let you change the photo or video resolution, interval between photos, switch the time imprint on, etc. Moving the power

switch to the **SETUP** position will turn on the LCD display, and you will see an information screen that shows how many images have been taken, the battery level, camera or video mode, etc (see Fig. 3, pg. 12).

**NOTE:** Always move the power switch from **OFF** to **SETUP** mode. It is possible that the camera could lockup if it is switched from **ON** to **SETUP** mode. If this occurs, simply move the switch to **OFF** and then push it up to **SETUP** again.

### *SETUP Mode Shortcut Keys/Functions*

As mentioned earlier in “Parts & Controls”, four of the keys below the LCD have secondary, “shortcut” functions when the camera is switched to **SETUP** mode (but the **MENU** key has not been pressed):

- Press the **UP** key to quickly set the camera to shoot video clips.
- Press the **DOWN** key to quickly set the camera to take still photos.
- Press the **RIGHT** key to manually trigger the shutter. This is useful for testing the camera-make sure you are in **SETUP** mode, press the **RIGHT** key, and a few seconds later a photo or video (depending on how the camera was set) will be saved to the SD card (or internal memory if no card is inserted). The “number of images taken” counter on the bottom left of the LCD will increase by one. If the display indicates “SD PROTECTED” when you press the SHOT key, switch the camera OFF, remove the SD card and slide its protect switch off.

## **USING THE SETUP MENU TO CHANGE SETTINGS**

The main purpose of the **SETUP** mode is to allow you to change the settings of the camera’s parameters (14 different ones are available) so your **Trophy Cam HD Essential E3** operates exactly the way you want it to. You will do this by entering the SETUP Menu and pressing the keys below the LCD display, which will show you each parameter and its setting.

### *Changing Parameter Settings in SETUP Mode*

A wide range of options or “parameters” are provided to allow you to set the **Trophy Cam HD Essential E3** to your operational preferences. To change the setting of any parameter you must first switch to the **SETUP** mode. Once in **SETUP** mode, pressing the **MENU** button will allow you to select any parameter and change its setting. The name of the parameter

**Fig. 3: SETUP Information Screen**

### Camera (Still Photo) Mode

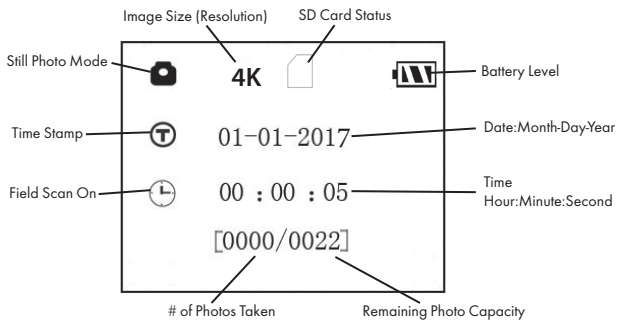

### Video Mode

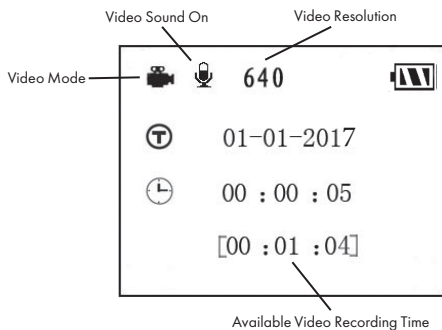

and its current setting will be shown on the LCD. Pressing the **RIGHT** or **LEFT** key scrolls to the next or previous parameter (**RIGHT** key to move on to the next parameter and **LEFT** key to go back to the previous parameter), and pressing the **UP** or **DOWN** key lets you select a different setting for the currently displayed parameter. Once you have selected your preferred new setting for a parameter, press the OK button to save the new setting (actually change it). When you are finished changing the settings of one or more parameters, press **MENU** again to exit the **SETUP** menu. **MENU** can also be pressed anytime you want to cancel changing a parameter's setting after a new setting has been selected (but **OK** has not been pressed yet). After setting the parameters to your preferences, be sure to move the switch to **ON** to begin actually taking photos or videos. No images will be captured if the switch is left in the **SETUP** position (*unless you press the **RIGHT**/Shot key after exiting the menu*)-in fact, the camera will power off automatically after a few seconds with no key pressed.

### *Parameter Display*

The settings for a parameter are shown on the display as follows:

Only one setting is displayed at a time, starting with the current setting for the parameter when it is first selected (*Fig. 4a*). To change the setting, use the **UP/DOWN** keys to display the new setting you want (*Fig. 4b*), then press **OK** to "Execute" (make the actual change to this setting). If you want to confirm this setting is now the current one, just press the **RIGHT** key to scroll to the next parameter, then press **LEFT** to go back again to the previous one. You should see the parameter setting you just made.

**Fig. 4: Selecting Parameter Settings**

**Press MENU**

**(4a)**



**Press DOWN to select new setting  
for the highlighted parameter**

**(4b)**

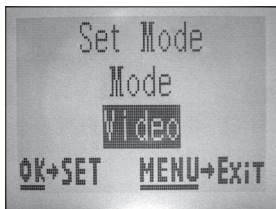

**Press OK to confirm and execute  
the new setting**

## *EXAMPLES-Changing the Settings of Some Common Parameters*

Following this page, you will find tables listing all of the parameters found in the **SETUP** Menu, along with their possible settings (or range of settings), and a detailed description of what the parameter controls and what the settings do. If you read the previous section detailing how to select parameters and change their settings, you should be able to dive right in, find the parameter(s) you want, and setup the camera to your preferences. But maybe you'd rather walk through an example or two first:

To change any parameter's setting, always start with the power switch in the **SETUP** position. After the LCD comes on, press the **MENU** key.

The first parameter you will see when you enter the **SETUP** Menu is "Set Clock". As the Time Stamp feature is "On" by default, the camera will normally imprint the date and time on each photo or video, based on your settings here. Press **OK** and use the **UP/DOWN** keys to set the hour (24-hr format, "00"=midnight, "12"=noon), then press the **RIGHT** key move to the minute field and set it (again using **UP/DOWN**). Press **RIGHT** to move to the lower row and set the year, month and date using the same method. When finished, press the **OK** key to confirm the new time and date settings you made.

Now press the **RIGHT** key to move to another parameter in the Menu. The next parameter you will see is "Mode". To change it from its default setting of "Camera" (still photos) to "Video" (shoot video clips), press the **DOWN** key to select the "Video" setting. Press the **OK** key to "Execute" (Set) the new setting you've selected for this parameter.

Now press the **RIGHT** key to move to another parameter in the Menu. Pressing it four times will take you to "Video Length". Try using the **UP** and **DOWN** keys to scroll through the range of settings, then press **OK** to lock in your setting for the length of each video clip the camera shoots.

Pressing the **RIGHT** key several more times will get you to the "Default Set" parameter. Highlight or select "Execute" (using **UP** or **DOWN**) and press **OK** to restore all parameters (including the Mode and Video Length parameters you changed a minute ago) back to their original factory default settings. The default settings for each parameter are indicated in bold type in the **SETUP** Menu tables on the next several pages.

## **Field Scan 2x with Live Trigger Feature**

Field Scan is a revolutionary new feature for the Bushnell **Trophy Cam HD Essential E3**, which allows you to monitor your food plots or field edges with time lapse images or video. When set to "On", the **Trophy Cam HD Essential E3** will take a photo (or record a video clip) automatically at your choice of intervals (for example, once every five minutes) during one or two blocks of time you set up for each day, **without requiring a trigger from an active animal**. This has the advantage of giving you the ability to monitor the edge of a field that might be 50 or 150 yards away from the camera out of the PIR sensor's range. The result is an effective range much greater than it would normally be, with the camera dependant on triggers generated by nearby animals. This is a great tool for hunters to scout an entire field with only one camera.

If an animal does enter the area covered by the PIR sensor and generate a trigger event during a time in between the Field Scan intervals you set, the camera will capture an image or video just as it normally would, based on your other menu settings. Here's how to setup and use Field Scan (be sure you've set the current time in "Set Clock" first, so your Field Scan recording will stop and start at the correct times of day):

1. Move the main switch to **SETUP**, then press **MENU**.
2. Keep pressing the **RIGHT** key, stepping through the Setup Menu until you reach Field Scan.
3. Press the **UP** key to select On, and press **OK [Step 1, pg. 18]**. You will see "A", representing the first block of time you can define (a second block of time later in the day, "B" can also be setup if you wish). Press **OK [Step 2]**. This takes you to the screen to set Start and Stop times, which determines the clock times when the first block of Field Scan recording will begin and end for each day. You can set these times to the exact hour and minute you want, for a recording "window" that lasts anywhere from just a minute to a full 24 hours.
4. Set the [Start] and [Stop] times, beginning with the Start hour, using the **UP/DOWN** keys to change the setting **[Step 3]**. The hour setting is based on a 24-hour clock, with "00" hours = midnight, "12" hours = noon, "23" hrs = 11PM, etc. To move to the next setting, press the **RIGHT** key, change the minute for the Start time with **UP/DOWN**, then on to the hour and minute settings for the Stop time.



5. After you finish setting the Stop minutes, press **OK** to confirm your settings for the first block of Field Scan recording. If desired, you can create a second block of time by pressing the **DOWN** key to select "B" **(Step 4)**, then press **OK** and follow the same process to set Start and Stop times for Field Scan block "B" **(Step 5)**. As an example of how you might use these two available time blocks, you could setup Field Scan time block "A" for the dawn hours from 6 AM to 8 AM, and block "B" to capture images between 5:30 and 7 PM. No Field Scan recording would occur from 8AM to 5:30PM, or from 7PM to 6AM.
6. After setting Start/Stop times to define Field Scan block "A" and/or "B", press **OK**, then press the **UP** or **DOWN** key to select "Interval" and press **OK (Step 6)**. The Field Scan "Interval" setting lets you control how often a photo or video clip is recorded during the block(s) of time you defined with the Start and Stop settings. Your options are 60 minutes, 30 minutes, 15 minutes, 5 minutes (this is the default), or 1 minute (still photo mode only). Use the **UP/DOWN** keys to select your preference, then press **OK** to save it **(Step 7)**. Note that for videos, "Interval" is independent of the Length of each video recording-it's **how often** videos are recorded, not how long each one lasts.
7. Here's an example of how the camera would operate, based on the following Field Scan settings:

**Field Scan:** On

**Field Scan A:**

**[Start]:** 6:00

**[Stop]:** 8:00

**Field Scan B:**

**[Start]:** 17:30

**[Stop]:** 19:00

**Interval:** 15M

**Note: avoid any "overlap" of Field Scan A & B recording blocks when setting their start and stop times, to assure correct operation.**

These settings would cause the camera to capture a photo (or video, if the camera is set to that mode) once every 15 minutes, beginning at 6 AM, until the Field Scan "A" recording block stops at 8:00 AM. Later that day, the camera would again take a photo or video every 15 minutes between 5:30 PM and 7:00 PM (during Field Scan time block "B"). The next day, the camera would again record an image or video once every 15 minutes between 6:00 and 8:00 AM, and between

5:30 and 7:00 PM. No Field Scan recording would occur from 8AM to 5:30PM, or from 7PM to 6AM. Remember, Field Scan recording is independent of normal triggers due to animal activity—even if no animals enter the IR sensor coverage zone, an image or video will still be captured every 15 minutes during the block(s) of time. If an animal triggers the camera “in between” the 15 minute intervals, it will be recorded, same as it would if you had setup the camera with Field Scan turned Off. **Note: Field Scan settings of frequent intervals and/or long periods between start and stop time can reduce battery life.**



**[Step 1]-set Field Scan Mode to “On”**

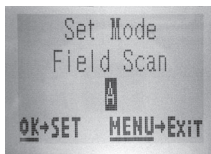

**[Step 2]-select Field Scan “A” (press OK)**

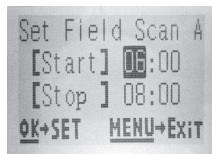

**[Step 3]-set Field Scan “A” Stop & Start**

**Steps 4 & 5 are optional** (only required if you want to set up a second block of Field Scan recording with different stop and start times)



**[Step 4] (opt)-select Field Scan “B” (press OK)**



**[Step 5] (opt)-set Field Scan “B” Stop & Start**

*Note: the Interval Setting sets the timing between each image for both Field Scan “A” and “B” recording blocks.*



**[Step 6]-select Field Scan “Interval”**

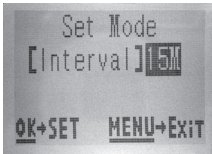

**[Step 7]-set Field Scan Interval**

## The SETUP Menu – Parameters and Settings

Parameter	Settings (Bold=default)	Description
<b>Set Clock</b>	Set	Press <b>OK</b> and use the <b>UP/DOWN</b> keys (to change the setting) and <b>LEFT/RIGHT</b> keys (to move to the next field) to set the hour ( <i>24-hr format only</i> , "00"= <i>midnight</i> , "12"= <i>noon</i> ) and minute, and then (on the lower row), the year, month and date.
<b>Mode</b>	Camera or Video	Selects whether still photos or video clips are captured when the camera is triggered.
<b>Image Size</b> <i>(only affects still photos)</i>	HD Pixel, 4K Pixel, 16M Pixel	Selects resolution for still photos. Higher resolution provides more pixels, but creates larger files that take up more of the SD card capacity (fills up faster). 4K is a good compromise between resolution and file size.
<b>Capture Number</b> <i>(only affects still photos)</i>	1 Photo, 2 Photo, 3 Photo	Selects how many photos are taken in sequence per trigger in Camera mode. <b>Please also refer to the Interval parameter. Note: only one photo will be captured if "Interval" is set to 1 second, regardless of the Capture Number setting.</b>
<b>Video Size</b> <i>(only affects video clips)</i>	1280x720, 640x360	Selects video resolution (in pixels per frame). Higher resolution produces better quality videos, but creates larger files that take up more of the SD card capacity (fills up faster). 640x360 is VGA video in standard 4:3 format, 1280x720 is widescreen 16:9 HD format.

<b>Parameter</b>	<b>Settings (Bold=default)</b>	<b>Description</b>
<b>Video Length</b> <i>(only affects video clips)</i>	<b>10S</b> (second) default, with 60S to 5S possible range <i>(15S max. for video at night)</i>	Sets length per captured video clip. Settings begin with 10 second default when parameter is first selected. After stepping down to 5S, video length settings start over at 60S.
<b>Interval</b>	<b>10S</b> <i>(second) default, with a 60M (minute) to 1S (second) range of settings available.</i>  <i>(60M-1M are set in one minute increments, 59S-1S are set in one second increments)</i>	Selects the length of time that the camera will "wait" until it responds to any additional triggers from the PIR after an animal is first detected and remains within the sensor's range. During this user set "ignore triggers" interval, the camera will not capture photos/videos. This prevents the card from filling up with too many redundant images. Settings begin with the default 10 seconds when parameter is first selected.  <i>Notes: after setting down past "1S", settings start over at "60M". Setting the Interval time to 1 second will capture the maximum # of images, but some may appear "washed out" if animal is too close to camera at night.</i>

<b>Parameter</b>	<b>Settings (Bold=default)</b>	<b>Description</b>
<b>Sensor Level</b>	<b>Auto</b> , Low, Normal, High	Selects the sensitivity of the PIR sensor. The "High" setting will make the camera more sensitive to infrared (heat) and more easily triggered by motion, and the "Low" setting makes it less sensitive to heat and motion. The High setting can be useful when the ambient temperature is warm (making it more difficult for the sensor to detect animals), and the Low setting may help in cold weather if the camera is being triggered too often by anything warmer than the surroundings. "Normal" is for average or moderate conditions. The default "Auto" setting will allow the camera to determine the best setting based on its current operating temperature. This is an ideal setting if the weather is expected to change significantly during the period the camera will be used.
<b>Camera Mode</b>	<b>24 Hrs</b> , Day, Night	Allows user to limit operation to only day or night period if desired. An ambient light level sensor determines "Day" vs "Night" automatically. This setting takes priority over any Field Scan settings.
<b>Format</b>	Execute	Deletes (erases) all files stored on a card to prepare it for reuse. Always format a card that has been previously used in other devices. <b>Caution! Make sure you have downloaded and backed up any files you want to preserve first!</b> Press <b>OK</b> to execute, press <b>MENU</b> (or select <b>NO</b> then press <b>OK</b> ) to exit without formatting.

<b>Parameter</b>	<b>Settings (Bold=default)</b>	<b>Description</b>
<b>Time Stamp</b> <i>(only affects still photos)</i>	<b>On</b> , Off	Select "On" if you want the date & time (that the photo was captured) imprinted on every photo, select "Off" for no imprint.
<b>Field Scan</b>	On, <b>Off</b> <i>(After On is selected): "A" Start/Stop, "B" Start/Stop, Interval</i>	Turns Field Scan (Time Lapse) recording mode on/off. When activated, Field Scan forces the camera to take photos or videos even when it is not triggered by a nearby live animal, useful for constant monitoring of an area that might be far away from the camera. The user can set the start and stop times for up to two independent "blocks" of Field Scan recording, as well as the interval time between each photo/video. To ensure correct operation, avoid setting overlapping start/stop times for Field Scan A and B. Please read the "Field Scan 2x..." section of this manual for details on using this feature.
<b>Video Sound</b> <i>(only affects video clips)</i>	<b>On</b> , Off	Select "On" to record audio along with the video when the camera is set to video mode (saved file sizes will be slightly larger).
<b>Default Set</b>	<b>Cancel</b> , Execute	Select "Execute" and press <b>OK</b> to restore all parameters to the original factory default settings. If the camera is behaving oddly and you think you may have changed the setting for something accidentally (but aren't sure which one), this will reset all parameters to their most commonly used or "generic" settings.
<b>Version</b>	n/a	Displays firmware version

## MOUNTING AND POSITIONING THE Trophy Cam HD Essential E3

### *Mounting*

After you've set up the camera's parameters to your personal preferences at home or in your truck, you're ready to take it outside and slide the power switch to "ON". When setting up the **Trophy Cam HD Essential E3** for scouting game or other outdoor applications, you must be sure to mount it in place correctly and securely. We recommend mounting the **Trophy Cam HD Essential E3** on a sturdy tree with a diameter of about 6 in. (15cm). To get the optimal picture quality, the tree should be about 16-17 ft. (5 meters) away from the place to be monitored, with the camera placed at a height of 3.5-5 ft. (1~1.5 m). Also, keep in mind that you will get the best results at night when the subject is within the ideal flash range, no farther than 100' (30m) and no closer than 10' (3m) from the camera.

There are two ways to mount the **Trophy Cam HD Essential E3**: using the provided adjustable web belt, or the tripod socket.

**Using the adjustable web belt:** *Fig. 5* illustrates using the web belt on the **Trophy Cam HD Essential E3**. Push one end of the belt through the two brackets on the back of the **Trophy Cam HD Essential E3**. Thread the end of the strap through the buckle. Fasten the belt securely around the tree trunk by pulling the end of the strap firmly so there is no slack left.

**Fig. 5: Attaching the Belt**

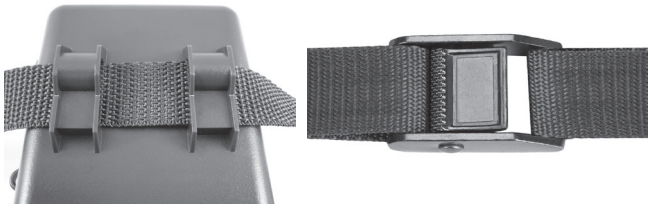

**Using the tripod socket:** The camera is equipped with a socket at the bottom end to enable mounting on a tripod or other mounting accessories with a standard 1/4-20 thread.

Two optional mounting accessories, a “Bear Safe” metal camera box (model # 119754C) and Deluxe Tree Bracket (model# 119652C) are also available—please see your Bushnell dealer or website for more details.

### *Sensing Angle and Distance Test*

To test whether the **Trophy Cam HD Essential E3** can effectively monitor the area you choose, this test is recommended to check the sensing angle and monitoring distance of the **Trophy Cam HD Essential E3**. To perform the test:

- Switch the **Trophy Cam HD Essential E3** to the **SETUP** mode.
- Make movements in front of the camera at several positions within the area where you expect the game or subjects to be. Try different distances and angles from the camera.
- If the motion indicator LED light blinks, it indicates that position can be sensed. If it does not blink, that position is outside of the sensing area.

The results of your testing will help you find the best placement when mounting and aiming the **Trophy Cam HD Essential E3**. The height away from the ground for placing the device should vary with the animal size appropriately. In general, 3 to 6 feet is preferred.

You can avoid potential false triggers due to temperature and motion disturbances in front of the camera by not aiming it at a heat source or nearby tree branches or brush (especially on windy days).

### *Switching ON the Camera*

Once you switch to the **ON** mode, the motion indicator LED (red) will blink for about 10 seconds. This gives you time to close and lock the front cover of the **Trophy Cam HD Essential E3** and then walk away. During this time, the motion indicator LED will blink red continuously. After it stops blinking, the PIR is active, and any motion that is detected by it will trigger the capture of photos or videos as programmed in the **SETUP** Menu. Be sure you have read the descriptions of the Capture Number, Video Length, Interval and Sensor Level parameters. Please note, the PIR is strongly sensitive to ambient temperature. The greater the temperature difference between the environment and your subject, the farther the possible sensing distance. The average sensing distance is about 60 ft.



*Before leaving the camera unattended, please check for the following:*

- Are the batteries inserted with correct polarity and is their power level sufficient?
- Does the SD card have sufficient available space and is its write-protection (lock) switch off?
- Is the Power switch in the **ON** position? (do not leave it in **SETUP**).

### **About the ARD (Anti Reflective Device)**

A removable filter grid (ARD) covers the LED flash, so that light reflections from the protective black glass panel over the LED array are greatly reduced. This helps to prevent detection of the camera by animals (and potential thieves). If getting maximum light output from the LED flash is a higher priority than concealment, the ARD grid may be easily removed by inserting a small screwdriver, key, etc. in the slot at the lower center of the ARD (above the camera lens), and gently pulling it up away from the camera (see pg. 7).

## **PLAYING BACK/DELETING THE PHOTOS/ VIDEOS**

After you have setup, mounted and activated your **Trophy Cam HD Essential E3**, you will of course be eager to return later and review the images it has captured for you. There are several different ways this can be done.

### *Reviewing Images Directly From the SD Card*

This is the most popular method of viewing images. Since unmounting the camera and taking it to your computer isn't very convenient, you may find it easier to just take the card out. By removing the SD card (swapping it for a new empty card if you like) and taking it to your home or campsite to view the images by using an SD card "reader" (*user supplied*) connected to your computer (some computers and TVs have a built in SD card slot), you can leave the camera in place ready to capture more images. Once connected, the card reader works the same way as described below-please read that section if you have any problem finding your files.

## *Reviewing Images by Connecting the Camera to a Computer*

You can always unmount the entire camera from the tree and connect its USB port to a computer—it will be recognized as a “removable disk”, without the need to install any drivers or software. When using a PC (or Mac\*) to view photos (or video clips\*), first connect the device to the computer with a USB cable (*not included, available at most electronics/computer retailers*) that has a “Mini-B” USB plug on one end (camera) and a “Standard-A” USB plug at the other end (computer). Then use commercial software with an image browser feature, or an image browser included with the PC’s operating system to view images saved on the SD card in the folder \DCIM\100EK113. Each new image or video will be numbered incrementally in order of the time it was captured (first four digits indicate month/day). For example, you will see file names such as “09030001.JPG” or “09030001.MP4”. Through the file format suffix you can distinguish whether the file is a still photo (with suffix .jpg) or a video (with suffix .mp4).

*\*“.mp4” video files may require additional software for viewing on a Mac.*

The **Trophy Cam HD Essential E3** supports 3 kinds of file system formats, FAT12, FAT16, and FAT32. The default value is FAT16 to save photos and videos. Here are some related notes:

- You don’t need to be concerned about the file system format of the **Trophy Cam HD Essential E3** unless your equipment has problems reading the SD card. If this happens, please format the SD card with the **Trophy Cam HD Essential E3** or in your computer first and then insert the card into your **Trophy Cam HD Essential E3** and try again.
- The default file system format of the **Trophy Cam HD Essential E3** is FAT16, which most computers can read. If you format an SD card for the **Trophy Cam HD Essential E3** in your computer, you should choose the file system format FAT16. Normally FAT16 is recommended unless you have another image viewer that uses FAT12 or FAT32 format.

## *Deleting Photos or Videos*

All files may be deleted from the card by using the Format parameter. (see pg. 21)

**NOTE:** *after formatting the card, the deleted files can’t be restored!*

## DOWNLOADING THE PHOTOS/VIDEOS

To download your photos/videos to a PC or Mac\*, first make sure the **Trophy Cam HD Essential E3** power switch is in the **OFF** position. Connect a USB cable to the camera's USB port, then directly to a main USB port on your computer-do not use front panel/keyboard USB ports or unpowered "hubs".

The **Trophy Cam HD Essential E3** will be recognized as a standard "USB Mass Storage" device (this may take several seconds the first time you connect it). If you would rather leave your camera in the woods and just pull its SD card out, an SD card reader works the same way as described in this section once the card is inserted and the reader is connected to your computer.

With Windows XP or later, you can then simply use the options in the pop-up window to copy, view, or print your photos (*right*).

On all Windows OS, the **Trophy Cam HD Essential E3** will also be listed as a "Removable Disk" if you open the "My Computer" window (on Macs, an icon will appear on your desktop). The **Trophy Cam HD Essential E3**'s photo files are named "09030001.JPG" etc, and are located in the "DCIM\100EK113" folder on this "Removable Disk". Video file names will end with ".mp4". You may copy the photos/videos to your hard drive as you would any file-just copy/paste or drag the file names or icons to your drive or desktop.

After the photos are copied to your hard drive, you can disconnect the **Trophy Cam HD Essential E3**. (On Mac computers, drag the "disk" that appeared on your desktop when the camera was connected into your Trash to "eject" it before disconnecting.) The .jpg standard files from the **Trophy Cam HD Essential E3** may be viewed and edited with any photo software you choose to use. The .mp4 video files may be viewed with Windows Media Player (version 7 or later) as well as other video playback programs that may have been supplied with your computer, or are available online.

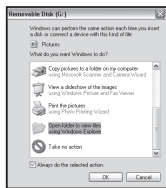

Windows® Copyright © 2013 Microsoft. Windows® is a registered trademark of Microsoft Corporation in the United States and other countries. All rights reserved.

Mac® iOS®, Copyright © 2013 Apple Inc. Mac® is a registered trademark of Apple Inc. in the United States and other countries. All rights reserved.

## TROUBLESHOOTING / FAQ

### Camera takes continuous images of no subject

A camera has what is known as a “false trigger” if the PIR sensor thinks that there is motion and heat in front of the camera lens when there is no subject in the image. These “False Triggers” are the result of placing the camera in an environment where there is motion associated with tree branches creating motion in front of the camera or an area where there is high heat in the foreground and any motion from wind could set off the camera. Setting a camera up over water is also a potential cause for this issue. To remedy this situation:

1. Try moving the camera to an area that does not have any of these issues or try changing the sensor level on the menu settings.
2. If the camera continues to take images when there is no subject in them, try placing the camera in an inside environment and aiming at a location where there is no motion.
3. If the camera continues to show issues, then there is probably an electronic component issue. If this is the case, please contact our customer service to send the camera back for repair.

### Battery life is shorter than expected

1. Battery life will vary with operating temperature and the number of images taken over time. Typically, the **Trophy Cam HD Essential E3** will be able to capture several thousand images before the batteries die.
2. Check to make sure you have used new alkaline or lithium batteries. **Bushnell recommends using 8 Energizer® Lithium AA batteries in all Trophy Cam HD Essential E3s to obtain maximum battery life.**
3. Make sure that the power switch was turned to the “On” position and that the camera was not left in “Setup” mode while in the field.
4. Make sure that you are using a good quality name brand SD card in your camera. **Bushnell recommends SanDisk® brand SD Cards up to 32GB.** Our experience indicates that poor quality SD cards can sometimes reduce your **Trophy Cam HD Essential E3** battery life.

### Camera stops taking images or won't take images

1. Please make sure that the SD card is not full. If the card is full, the camera will stop taking images.

2. Check the batteries to make sure that they are new alkaline or lithium AA batteries. ***See note above about short battery life.***
3. Make sure that the camera power switch is in the “On” position and not in the “Off” or “Setup” modes.
4. Make sure that you are using a good quality SD card in your camera. **Bushnell recommends SanDisk® SD Cards up to 32GB.**
5. If the SD card has its write protect switch in the lock position, the camera will not take images.
6. If you have used an SD card in another device before inserting it in your **Trophy Cam HD Essential E3**, you might want to try formatting the card using the “Format” parameter in Setup mode (make sure you have backed up any important files first, as formatting will erase all previous files). In some cases, other devices may change the formatting of the SD card so that it will not work properly with the **Trophy Cam HD Essential E3**.

## **Camera won't power up**

1. Make sure that you have installed all eight batteries in the battery compartment, filling battery spaces 1-8 with no “gaps”.  
**Bushnell recommends using 8 Energizer® Lithium AA batteries in all Trophy Cam HD Essential E3s.**
2. Make sure that the batteries are installed correctly, observing proper polarity. Always place the negative (flat) end of each battery in contact with the spring side of its slot inside the camera.
3. After moving the switch from “Off” to “Setup” or “On”, make sure that the switch is correctly in position to ensure the proper mode (avoid positions “between” two modes).
4. Do not move the switch directly from “On” to “Setup”-always move the switch all the way down to “Off” first, then back up to “Setup”.

## **Still Photo and/or Video Quality Problems**

1. *Night photos or videos appear too dark*
  - a. Check the battery indicator icon to see if battery power is full. The flash will stop operating near the end of the battery life.
  - b. You will get the best results when the subject is within the ideal flash range, no farther than 100' (30m) from the camera. Subjects may appear too dark at greater distances.
  - c. Please note that when the Capture Number parameter is set higher than “1 Photo”, or with very short Interval settings,

some images may appear darker than others due to the quick response and rapid retriggering of the camera, allowing less time for the flash to fully recharge before firing again.

- d. The ARD (anti-reflective device) shield can be removed to maximize flash output. See *page 25 for more details.*
2. *Daytime photos or videos appear too dark*
  - a. Make sure that the camera is not aimed at the sun or other light sources during the day, as this may cause the auto exposure to produce darker results.
3. *Night photos or videos appear too bright*
  - a. You will get the best results when the subject is within the ideal flash range, no closer than 10' (3m) from the camera. Subjects may appear too light at closer distances.
  - b. Change the Interval setting from 1S to 3S or higher. The camera will be in auto exposure mode to avoid "whiteout" photos.
4. *Daytime photos or videos appear too bright*
  - a. Make sure that the light sensor will not be in the shade (from tree leaves/branches) while the camera lens is aimed into a bright area.
5. *Photos with streaked subject*
  - a. In some cases with low lighting conditions and fast moving subjects, the 4K or 16MP resolution settings may not perform as well as the HD setting.
  - b. If you have multiple images where fast moving subjects produce streaks on the photo, try the HD setting instead.
  - c. Change the Interval setting from 1S to 3S or higher to minimize motion blur.
6. *Red, green or blue color cast*
  - a. Under certain lighting conditions, the sensor can become confused resulting in poor color images.
  - b. If this is seen on a consistent basis, then the sensor may need servicing. Please contact Bushnell customer service.
7. *Short video clips—not recording to the length set*
  - a. Check to make sure that the SD card is not full.
  - b. Make sure that the camera has good batteries in it. Near the end of the battery life, the camera may choose to record shorter video clips to conserve power.
  - c. Maximum length of videos captured at night is 15 seconds per clip.

## Date/Time Stamp not appearing on images

Make sure that the **“Time Stamp”** parameter is set to **“On”**.

## Photos Do Not Capture Subject of Interest

1. Check the “Sensor Level” (PIR sensitivity) parameter setting. For warm environmental conditions, set the Sensor Level to “High” and for cold weather use, set the sensor for “Low”.
2. Try to set your camera up in an area where there is not a heat source in the camera’s line of sight.
3. In some cases, setting the camera near water will make the camera take images with no subject in them. Try aiming the camera over ground.
4. Try to avoid setting the camera up on small trees that are prone to being moved by strong winds.
5. Remove any limbs which are right in front of the camera lens.

## PIR Sensor LED Flashes/Doesn’t Flash

1. When the camera is in the “Setup” mode, a special LED on the front of the camera will flash when it senses motion. This is for setup purposes only and will help the user aim the camera.
2. During use, the LED will not flash when the camera takes an image. This is to help keep the camera hidden from game.

## LCD Screen Issues

1. *LCD screen powers on but no text is present.*
  - a. After moving the switch from **“Off”** to **“Setup”** or **“On”**, make sure that the switch is correctly in position to ensure the proper mode (avoid positions “between” two modes).
  - b. Do not move the switch directly from **“On”** to **“Setup”**-always move the switch all the way down to **“Off”** first, then back up to **“Setup”**.
2. *LCD screen shows a faint black line after turning from “Setup” to “On”.*
  - a. The LCD will turn off when you slide the switch to the **“On”** position. In some cases, this black line will appear and then fade in about 1 second. This is normal and the camera will function properly.
3. *Screen comes on but then powers off*
  - a. Make sure that you have installed the SD card correctly.

## Camera won't retain settings

Make sure that you have been saving the changes to any parameter settings that you made while in Setup mode, by pressing **"OK"** after changing the setting. If you don't save your new setting after changing it, the camera will continue to use the original default setting for that parameter.

## Field Scan (Time Lapse) not working properly

1. Make sure that the stop and start times of Field Scan "A" and "B" do not overlap (for example, do not set the start time of "B" to 8AM if the stop time of "A" is 10AM).
2. When using Field Scan in video mode, the smallest interval time available is 5 min, to avoid potential overheating of the batteries and electronic components, which could cause operational failure or damage to the camera. In still photo mode, a 1 min. Interval can be set.



**CAUTION!: DO NOT USE the 1s Interval setting for Video at night at a feeder or similar environment. It may cause the LEDs to continue firing over a long period of time, which may overheat and shorten the operating life of the internal electronic components.**

**Do not mix old and new batteries.**

**Do not mix battery types-use ALL lithium or ALL alkaline.**

**Rechargeable batteries are not recommended.**



## TECHNICAL SPECIFICATIONS

<b>Image Sensor</b>	3 Megapixel Color CMOS
<b>Maximum Pixel Size</b>	4624x3468 (16 MP)
<b>Lens</b>	F = 2.8; FOV=38°; Auto IR-Cut-Remove (at night)
<b>IR-Flash Range</b>	36'-100' (12m-30m)
<b>Display Screen</b>	Std B&W Display: 24x32mm(1.5")
<b>Memory Card</b>	SD or SDHC Card, Maximum capacity 32GB
<b>Internal RAM</b>	64MB
<b>Picture Size</b>	HD=1920x1440, 4K=3840x2880, 16M=4624x3468
<b>Video Size</b>	1280x720, 640x360
<b>PIR sensitivity</b>	PIR with 4 sensitivity levels: Auto/High/Normal/Low
<b>Operation</b>	User selectable: 24 Hour, Day only, or Night only (based on ambient light level)
<b>Response Time</b>	0.3 sec
<b>Triggering Interval</b>	1 sec. - 60 min. programmable
<b>Shooting Numbers</b>	1-3 programmable
<b>Video Length</b>	5-60sec. programmable (15sec max for night video)
<b>Power Supply</b>	8xAA required
<b>Stand-by Current</b>	< 0.08mA (<7mAh/day)
<b>User Interface</b>	LCD display
<b>Interface</b>	USB; SD card holder
<b>Security</b>	Strap; ¼-20 attachment
<b>Operating Temperature</b>	-20 - 60°C (Storage temperature: -30 - 70°C)
<b>Operating Humidity</b>	5% - 90%

## ONE YEAR LIMITED WARRANTY

Your Bushnell product is warranted to be free of defects in materials and workmanship for one year after the date of purchase. In the event of a defect under this warranty, we will, at our option, repair or replace the product, provided that you return the product postage prepaid. This warranty does not cover damages caused by misuse, improper handling, installation, or maintenance provided by someone other than a Bushnell Authorized Service Department.

Any return made under this warranty must be accompanied by the items listed below:

1. A check/money order in the amount of \$10.00 to cover the cost of postage and handling.
2. Name, address and daytime phone # for product return.
3. An explanation of the defect.
4. Copy of your dated proof of purchase.
5. Do not send in accessories (batteries, SD cards, cables), only the product for repair.

Product should be well packed in a sturdy outside shipping carton to prevent damage in transit, and shipped to the address listed below:

### **IN U.S.A. Send To:**

Bushnell Outdoor Products  
Attn.: Repairs  
9200 Cody  
Overland Park, Kansas 66214

### **IN CANADA Send To:**

Bushnell Outdoor Products  
Attn.: Repairs  
140 Great Gulf Drive, Unit # B  
Vaughan, Ontario L4K 5W5

For products purchased outside the United States or Canada please contact your local dealer for applicable warranty information. In Europe you may also contact Bushnell at:

Bushnell Germany GmbH  
European Service Centre  
Mathias-Brüggen-Str. 80  
D-50827 Köln  
GERMANY  
Tel: +49 221 995568-0  
Fax: +49 221 995568-20

This warranty gives you specific legal rights.  
You may have other rights which vary from country to country.

©2017 Bushnell Outdoor Products

*Specifications and designs are subject to change without any notice or obligation on the part of the manufacturer.*

## FCC COMPLIANCE STATEMENT:



This equipment has been tested and found to comply with the limits for a Class B digital device, pursuant to part 15 of the FCC Rules. These limits are designed to provide reasonable protection against harmful interference in a residential installation.

Operation is subject to the following two conditions: (1) This device may not cause harmful interference, and (2) this device must accept any interference received, including interference that may cause undesired operation.

This equipment generates, uses and can radiate radio frequency energy and, if not installed and used in accordance with the instructions, may cause harmful interference to radio communications. However, there is no guarantee that interference will not occur in a particular installation. If this equipment does cause harmful interference to radio or television reception, which can be determined by turning the equipment off and on, the user is encouraged to try to correct the interference by one or more of the following measures:

- Reorient or relocate the receiving antenna.
- Increase the separation between the equipment and receiver.
- Connect the equipment into an outlet on a circuit different from that to which the receiver is connected.
- Consult the dealer or an experienced radio/TV technician for help.

The device does not contain any user-serviceable parts. Repairs should only be made by an Authorized Bushnell repair center. Unauthorized repairs or modifications could result in permanent damage to the equipment, and will void your warranty and your authority to operate this device under Part 15 regulations.

The shielded interface cable which is provided must be used with the equipment in order to comply with the limits for a digital device pursuant to Subpart B of Part 15 of FCC Rules.

### Disposal of Electric and Electronic Equipment

*(Applicable in the EU and other European countries  
with separate collection systems)*

This equipment contains electric and/or electronic parts and must therefore not be disposed of as normal household waste. Instead, it should be disposed at the respective collection points for recycling provided by the communities. For you, this is free of charge.

If the equipment contains exchangeable (rechargeable) batteries, these too must be removed before and, if necessary, in turn be disposed of according to the relevant regulations (see also the respective comments in this unit's instructions).

Further information about the subject is available at your community administration, your local waste collection company, or in the store where you purchased this equipment.



# Bushnell®



**TROPHY**<sup>™</sup>  
**CAM HD**

**ESSENTIAL**

**NOTICE D'UTILISATION**

Modèle#: 119837

**FRANÇAIS**

03-17

## REMARQUES IMPORTANTES

Nous vous remercions pour votre achat de l'un des meilleurs appareils photos de surveillance sur le marché ! Bushnell est extrêmement fier de ce concentré de technologie et nous sommes certains qu'il vous satisfera également. Nous vous sommes très reconnaissants de votre choix et désirons gagner votre confiance. Veuillez vous référer aux remarques ci-dessous et aux instructions de cette notice d'utilisation pour vous assurer d'utiliser au mieux ce produit.

**Si votre Trophy Cam HD Essential E3 Bushnell ne semble pas fonctionner correctement, ou si vous avez des problèmes de qualité avec les photos/vidéos, veuillez consulter la section Diagnostic / Questions Fréquemment Posées aux pages 67 à 72 de cette notice.**

**Les problèmes ont souvent une cause simple qui n'a pas été remarquée, ou demandent seulement un changement de réglage pour être résolus.**

**Si votre problème persiste après avoir essayé les solutions de la section Diagnostic / Questions Fréquemment Posées, nous vous recommandons de contacter votre revendeur Bushnell. Ce dernier se chargera de contacter le service après-vente Bushnell si nécessaire.**

**Bushnell recommande d'utiliser 8 piles AA au lithium Energizer® dans le Trophy Cam HD Essential E3 pour obtenir une autonomie maximale.**

**Ne mélangez pas des piles ayant déjà servi avec des piles neuves. Ne mélangez pas différents types de piles. N'utilisez QUE des piles au lithium ou QUE des piles alcalines. Les piles rechargeables ne sont pas recommandées.**

**Bushnell recommande d'utiliser des cartes mémoires SanDisk® et SDHC (capacité de stockage pouvant atteindre 32 Go) dans tous les Trophy Cam HD Essential E3s.**

# INTRODUCTION

## *À propos du Trophy Cam HD Essential E3*

Le **Trophy Cam HD Essential E3 de Bushnell** est un appareil photo de surveillance numérique. Il peut être déclenché par tout mouvement de gibier dans un endroit donné – repéré par un détecteur de mouvement ultra sensible à capteur infrarouge passif – puis prendre des photos de haute qualité (résolution pouvant atteindre 16 MP par interpolation), ou des séquences vidéo.

Le **Trophy Cam HD Essential E3** consomme très peu d'électricité (moins de 0.08 mA) en mode stand-by (surveillance). Ceci signifie qu'il peut fournir jusqu'à six mois d'autonomie en mode stand-by lorsqu'il est alimenté par huit piles alcalines AA, et jusqu'à douze mois avec des piles AA au lithium. Lorsqu'un mouvement est détecté dans la zone surveillée, l'appareil photo numérique se déclenche immédiatement (généralement dans la demi-seconde qui suit) pour prendre automatiquement des clichés ou des séquences vidéo selon la configuration préétablie. Le **Trophy Cam HD Essential E3** est équipé de LED infrarouge intégrées qui fonctionnent comme un flash pour fournir des photos ou des vidéos (en noir et blanc) dans l'obscurité et peut prendre des photos ou des vidéos en couleur lorsqu'il y a assez de lumière ambiante. Le **Trophy Cam HD Essential E3** est conçu pour être utilisé à l'extérieur et résiste à l'eau et à la neige. Votre appareil de surveillance numérique fait partie de la dernière génération de **Trophy Cam HD Essential E3s** Bushnell et propose de nombreuses fonctions, nouvelles ou améliorées, notamment :

- Sensibilité infrarouge passive automatique: l'appareil surveille la température ambiante et ajuste automatiquement le capteur / signal de déclenchement afin qu'il soit plus sensible aux faibles variations quand il fait chaud, et moins sensible quand il fait froid.
- Mode Field Scan 2x : La fonction « intervalle de temps » inclut la possibilité d'ajouter un second groupe d'enregistrement ayant ses propres temps de démarrage et d'arrêt. Les signaux de déclenchement provoqués par l'activité alentour continueront à générer des photos / vidéos supplémentaires, indépendamment du mode Field Scan activé.

- Et bien d'autres fonctions telles que la vidéo avec son et 720p HD vidéo.

### *Applications*

Le **Trophy Cam HD Essential E3** peut être utilisé comme un appareil photo de détection pour la chasse ou pour compter le gibier. Il convient également à la surveillance.

## **PRÉSENTATION DU Trophy Cam HD Essential E3**

Le **Trophy Cam HD Essential E3** dispose des connexions suivantes afin d'être raccordé à des appareils externes: Port USB et port pour carte SD. (p.41, Fig. 1).

Un commutateur d'alimentation à trois positions sert à sélectionner les modes d'opération principaux: **OFF (ARRÊT)**, **SETUP (CONFIGURATION)**, et **ON (MARCHE)** (Fig. 2).

L'interface de contrôle à six touches sert principalement en mode CONFIGURATION (SETUP), pour sélectionner les fonctions et paramètres opérationnels. Comme indiqué à la Fig. 2, ces touches sont : **HAUT**, **BAS**, **GAUCHE**, **DROITE**, **OK** et **MENU**. Quatre de ces touches peuvent également servir pour une seconde fonction (raccourci opérations en mode **SETUP (CONFIGURATION)** en plus de leur fonction principale : La touche **BAS** peut servir à mettre l'appareil photo en mode Photo (icône appareil photo), et la touche **HAUT** sert à mettre l'appareil photo en mode Vidéo (icône caméscope). La touche **DROITE** sert également de bouton de déclenchement manuel (« SHOT ») de l'appareil photo et le bouton **OK** met l'appareil photo en mode lecture (« REPLAY »). Ces fonctions secondaires sont indiquées par des icônes ou un texte au-dessus de la touche comme le montre la Fig. 2.

Détecteur de lumière

## FACE AVANT

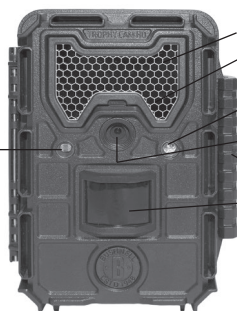

- ARD
- Flash LED infrarouge
- Indicateur de mouvements
- Objectif
- Emplacement pour cadenas
- Capteur infrarouge passif

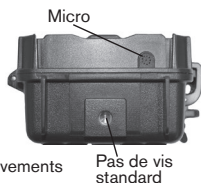

Micro

Pas de vis standard

**Fig. 1: Connexions**

Emplacement pour carte SD    Prise USB



## FACE INTERNE

Écran LCD

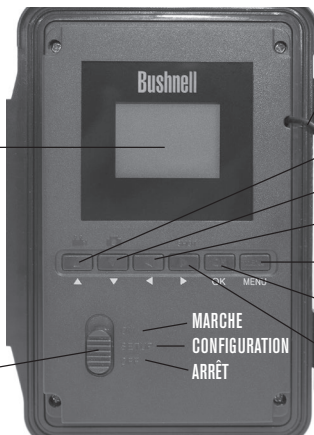

Marche (ON)/  
Configuration  
(SETUP)/  
Arrêt (OFF)

MARCHE  
CONFIGURATION  
ARRÊT

Câble de raccord au  
compartiment à piles

HAUT/Vidéo

BAS/Photo

GAUCHE

MENU

OK

DROITE/Déclencheur  
Manuel (SHOT)

**Fig. 2: Commutateur  
d'alimentation et interface  
de contrôle à six touches**



## INSTALLATION DES PILES ET DE LA CARTE SD

Avant de pouvoir utiliser votre **Trophy Cam HD Essential E3**, vous devrez d'abord installer des piles et insérer une carte SD. Même si cela ne vous prendra qu'une minute, vous devez prendre conscience de quelques remarques importantes concernant à la fois les piles et les cartes SD. Nous vous recommandons donc de prendre le temps de **lire les instructions et avertissements suivants**:

### *Mise en place des piles*

Après avoir ouvert les deux loquets sur le côté droit du **Trophy Cam HD Essential E3**, vous constaterez qu'il y a huit emplacements pour les piles. Un jeu complet de huit piles doit être installé pour que l'appareil fonctionne. Veillez à insérer chaque pile en respectant la polarité (pôle négatif ou « plat » en contact avec le long ressort de chaque emplacement de pile).

Bushnell recommande d'utiliser huit piles AA au lithium (de la marque Energizer®) ou des piles AA alcalines. Les piles NiMh rechargeables peuvent également être utilisées, mais sachez qu'elles ont une durée de vie plus courte du fait de la réduction de leur efficacité après un moment et à basse température.



### *Insertion de la carte SD*

Les **Trophy Cam HD Essential E3** ont une mémoire interne de 64 Mo, qui peut contenir environ 50 photos (à une résolution de 4K). Ceci est pratique pour faire des essais et pour se familiariser avec l'appareil, mais vous voudrez sans doute laisser celui-ci seul pendant plusieurs jours, par conséquent l'emploi d'une carte SD est recommandé. Insérez la carte SD avant de commencer à utiliser l'appareil (le commutateur d'alimentation étant en position OFF (**ARRÊT**)) avant de commencer à utiliser l'appareil. N'insérez

pas ou n'enlevez pas la carte SD lorsque le commutateur d'alimentation est en position ON (**MARCHE**).

Le **Trophy Cam HD Essential E3** utilise une carte mémoire SD (Secure Digital) standard pour sauvegarder les photos (au format .jpg) et/ou les vidéos (au format .mp4). Les cartes SD et SDHC (haute capacité) d'une capacité maximum de 32 Go sont supportées. Avant d'insérer la carte SD dans l'appareil, veuillez vous assurer que le curseur de protection contre l'écriture situé sur la carte SD est sur « off » (c'est-à-dire PAS en position « Lock »). Ce qui suit décrit comment insérer et enlever la carte SD :

- Insérez la carte SD dans l'emplacement pour carte, l'étiquette de la carte vers le haut (*voir ci-dessus*). Un « déclic » indique que la carte est installée avec succès. Si le mauvais côté de la carte est vers le haut, vous ne pourrez pas l'insérer sans forcer-il n'y a qu'une seule manière d'insérer correctement les cartes. Si la carte SD n'est pas installée correctement, l'écran LCD n'affichera pas d'icône carte SD en mode SETUP (CONFIGURATION) (*un symbole de « cadenas » sera visible sur l'icône carte SD affichée après être passé au mode SETUP si la carte est verrouillée*). Il est recommandé de formater la carte SD en utilisant le paramètre « Format » du **Trophy Cam HD Essential E3** avant de l'utiliser pour la première fois, spécialement lorsque la carte a été utilisée dans d'autres appareils (*voir la section « Formater » en page 59 pour de plus amples renseignements*).
- Pour retirer la carte SD, enfoncez-la tout d'abord légèrement. Vous allez alors entendre un clic qui indique qu'il est désormais possible de la retirer. N'essayez pas de la retirer sans avoir fait cette manipulation au préalable.



**AVERTISSEMENT**

*Veuillez à ce que l'alimentation de l'appareil soit sur OFF (ARRÊT) avant d'insérer ou de retirer la carte SD ou les piles.*

## UTILISATION DU Trophy Cam HD Essential E3

Une fois que vous avez préparé votre **Trophy Cam HD Essential E3** en installant correctement les piles et une carte SD, vous pouvez simplement sortir, l'attacher à un arbre, l'allumer et vous en allez - et il se peut que vous obteniez des photos superbes qui correspondent exactement à ce que vous recherchez. Toutefois, nous vous recommandons de prendre le temps de lire cette notice afin de comprendre les différents réglages possibles que propose votre appareil. Vous voudrez probablement régler au moins la date et l'heure pour qu'elles soient indiquées sur vos photos, apprendre comment configurer l'appareil pour qu'il prenne des séquences vidéos au lieu de photos si vous le désirez, et lire quelques suggestions concernant sa fixation à un arbre.

### LES MODES MARCHÉ, ARRÊT ET CONFIGURATION

Le **Trophy Cam HD Essential E3** a trois modes de fonctionnement de base:

- Mode **ARRÊT**: Commutateur d'alimentation en position **OFF**.
- Mode **MARCHÉ**: Commutateur d'alimentation en position **ON** (l'écran LCD est éteint).
- Mode **CONFIGURATION**: Commutateur d'alimentation en position **SETUP** (l'écran LCD est allumé).

#### Mode ARRÊT (OFF)

Le mode **ARRÊT** est le mode de « sécurité » permettant toute une série d'actions, par exemple, remplacer la carte SD ou les piles, ou transporter l'appareil. Vous utiliserez également le mode **ARRÊT** si vous connectez l'appareil à un port USB d'un ordinateur plus tard pour télécharger vos photos/vidéos. Et bien sûr, lorsque vous rangez ou n'utilisez pas l'appareil, vous le mettez sur **ARRÊT**. Veuillez remarquer que même en mode **ARRÊT** le **Trophy Cam HD Essential E3** continue à consommer de l'électricité à un très bas niveau. Par conséquent, il est conseillé d'enlever les piles si vous êtes amené à ne pas utiliser l'appareil pendant une période prolongée.

## Mode **MARCHE** (ON)

À n'importe quel moment après que les piles et la carte SD aient été insérées vous pouvez allumer l'appareil. Lorsque le commutateur d'alimentation sera placé en position haute, l'appareil sera en mode **MARCHE**. L'indicateur LED de mouvements (p.41, « Face Avant ») clignotera en rouge pendant environ 10 secondes. Cet intervalle vous laissera assez de temps pour fermer le couvercle avant du **Trophy Cam HD Essential E3**, le verrouiller et quitter la zone surveillée. Une fois en mode **MARCHE**, aucun contrôle manuel n'est nécessaire ou possible (les touches de contrôle n'ont aucun effet). Le **Trophy Cam HD Essential E3** prendra automatiquement des photos ou des vidéos (selon vos réglages) lorsqu'il est déclenché, c'est-à-dire quand le capteur infrarouge passif détecte de l'activité dans la zone qu'il couvre. Vous pouvez soit déplacer le commutateur d'alimentation directement du mode **ARRÊT** (OFF) au mode **MARCHE** (ON), soit vous arrêter d'abord en position **CONFIGURATION** (SETUP) pour changer l'un des réglages ou plus, puis passer à **MARCHE** ensuite.

## MODE CONFIGURATION (SETUP)

Dans le mode **CONFIGURATION** vous pouvez vérifier et changer les réglages du **Trophy Cam HD Essential E3** en utilisant l'écran LCD intégré. Ces réglages, accessibles depuis le menu **CONFIGURATION**, vous permettent de changer la résolution des photos ou des vidéos, l'intervalle de temps entre les photos, de choisir la fonction impression de la date et de l'heure sur les photos, etc. Le fait de déplacer le commutateur d'alimentation en position **CONFIGURATION** (SETUP) allumera l'écran LCD, et vous pourrez voir un écran d'information qui vous montrera combien de photos ont été prises, le niveau de charge des piles, si l'appareil est en mode photo ou vidéo, etc. (voir Fig. 3 page 47).

**REMARQUE : Actionnez toujours le commutateur d'alimentation du mode ARRÊT (OFF) vers le mode CONFIGURATION. Il est possible que l'appareil se bloque s'il passe du mode MARCHE au mode CONFIGURATION (SETUP). Si cela se produit, mettez simplement le commutateur sur ARRÊT (OFF) puis poussez-le de nouveau vers le haut sur CONFIGURATION (SETUP).**

### *Touches Raccourcis en mode CONFIGURATION (SETUP) :*

Comme mentionné auparavant dans la partie « Présentation du **Trophy Cam HD Essential E3** », quatre touches sous l'écran LCD servent de « raccourcis » de fonctions lorsque l'appareil est mis en mode **SETUP**, et à la condition que vous n'ayez pas appuyé sur la touche **MENU** :

- Appuyez sur la touche **HAUT** pour rapidement mettre l'appareil en mode Vidéo.
- Appuyez sur la touche **BAS** pour rapidement mettre l'appareil en mode Photo.
- Appuyez sur la touche **DROITE** pour déclencher une photo (ou une vidéo) manuellement. Ceci est utile pour tester l'appareil-veille à être en mode (SETUP) **CONFIGURATION**, appuyez sur la touche **DROITE**, et quelques secondes plus tard, une photo ou une séquence vidéo (selon le réglage de l'appareil) sera sauvegardée sur la carte SD (ou la mémoire interne si aucune carte n'est insérée). Le compteur « nombre de photos prises » en bas et à gauche de l'écran LCD augmentera d'une unité. Si l'écran indique « SD PROTECTED » lorsque vous appuyez sur la touche DROITE (SHOT), mettez l'appareil sur OFF (ARRÊT), retirez la carte SD et glissez le curseur de protection contre l'écriture situé sur la carte SD en position « off ».

Fig. 3 : Écran d'information du mode CONFIGURATION (SETUP)

### Mode appareil photo (photos)

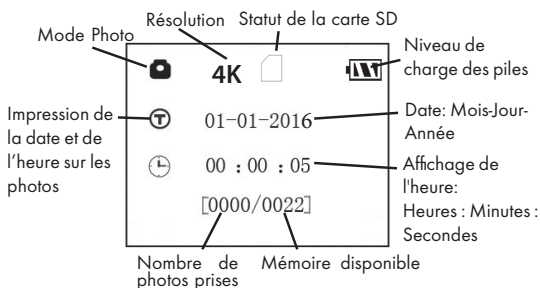

### Mode vidéo

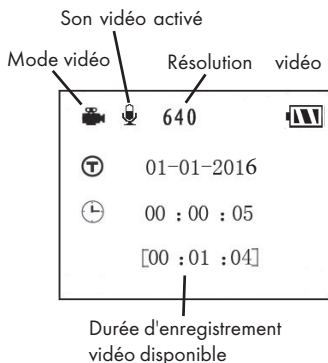

## Utilisation du Menu CONFIGURATION (SETUP) pour changer les réglages

Le but principal du mode SETUP (**CONFIGURATION**) est de vous permettre de changer les réglages des paramètres de l'appareil (jusqu'à 15

configurations différentes) pour que votre **Trophy Cam HD Essential E3** fonctionne exactement comme vous le désirez. Vous ferez ceci en lançant le Menu **SETUP (CONFIGURATION)** et en appuyant sur les touches situées sous l'écran LCD. Cet écran vous indiquera chaque paramètre et son réglage.

### *Changement des réglages des paramètres en Mode CONFIGURATION (SETUP)*

De nombreux paramètres sont disponibles pour vous permettre de régler le **Trophy Cam HD Essential E3** selon vos préférences. Pour changer le réglage d'un paramètre donné, vous devez d'abord passer au mode **SETUP (CONFIGURATION)**. Une fois que vous êtes dans ce mode, **CONFIGURATION**, le fait d'appuyer sur la touche **MENU** vous permettra de sélectionner n'importe quel paramètre et changer son réglage. Le nom du paramètre et son réglage actuel sera affiché à l'écran LCD. Le fait d'appuyer sur la touche **DROITE** ou **GAUCHE** fait défiler vers le paramètre suivant ou précédent (la touche **DROITE** pour passer au paramètre suivant et la touche **GAUCHE** pour revenir au paramètre précédent), et le fait d'appuyer sur la touche **HAUT** ou **BAS** vous permet de sélectionner un réglage différent pour le paramètre actuellement affiché. Une fois que vous avez choisi votre nouveau réglage pour un paramètre, appuyez sur la touche **OK** pour sauvegarder le nouveau réglage. Lorsque vous avez fini de changer les réglages d'un ou de plusieurs paramètres, appuyez sur **MENU** de nouveau pour sortir du menu **SETUP**. Il est possible d'appuyer sur **MENU** chaque fois que vous désirez annuler un changement de réglage de paramètre après qu'un nouveau réglage ait été sélectionné (à condition que vous n'ayez pas déjà appuyé sur **OK**). Après avoir réglé les paramètres selon vos préférences, veillez à déplacer le commutateur sur **ON (MARCHE)** pour pouvoir prendre des photos ou des vidéos. Aucune photo ne sera prise si le commutateur reste en position **SETUP (CONFIGURATION)** à moins que vous n'appuyiez sur la touche **DROITE/SHOT** (Photo) après être sorti du menu. L'appareil s'éteindra automatiquement après quelques minutes si vous n'appuyez sur aucune touche.

## Affichage du réglage des paramètres

Le réglage de chaque paramètre est affiché sur l'écran de votre **Trophy Cam HD Essential E3**. Un seul réglage peut être affiché à la fois, en commençant par le réglage actuel du paramètre lorsqu'il est d'abord sélectionné (Fig. 4a). Pour changer de réglage, utilisez les touches **HAUT/BAS** pour afficher le nouveau réglage que vous désirez (Fig. 4b), puis appuyez sur **OK** pour valider (« Exécute ») le nouveau réglage. Si vous désirez confirmer que ce réglage est à présent le réglage actuel, appuyez simplement sur la touche **DROITE** pour faire défiler vers le paramètre suivant, puis appuyez sur **GAUCHE** pour retourner de nouveau vers le précédent. Vous pouvez désormais constater que votre nouveau réglage a été appliqué.

### EXEMPLES - Changer les réglages de certains paramètres courants

Dans les pages suivantes, vous trouverez des tableaux listant tous les paramètres existant du Menu SETUP (**CONFIGURATION**), ainsi que leurs réglages possibles (ou plage de réglages), une description détaillée de ce que contrôle le paramètre et le but des réglages. Si vous avez lu la section précédente détaillant comment sélectionner les paramètres et changer leurs réglages, vous devriez être en mesure de trouver le(s) paramètre(s) que vous désirez, et régler l'appareil selon vos préférences. Mais vous préférez peut-être pratiquer d'abord avec un exemple ou deux:

Fig. 4: Sélection des réglages des paramètres

Appuyez sur MENU

(4a)



Appuyez sur BAS

(4b)

Appuyez sur OK





Pour changer le réglage de n'importe quel paramètre, commencez toujours en vous assurant que le commutateur est en position **SETUP (CONFIGURATION)**. Une fois que l'écran LCD s'allume, appuyez sur la touche **MENU**.

Le premier paramètre que vous verrez lorsque vous entrez dans le Menu **SETUP [CONFIGURATION]** est « Set Clock » (Réglage de l'heure). Lorsque le paramètre Time Stamp (Impression heure) est activé par défaut, l'appareil photo affichera normalement la date et l'heure sur chaque photo ou vidéo, en fonction de vos réglages. Appuyez sur **OK** et servez-vous des touches **HAUT/BAS** pour régler l'heure (format 24 heures, « 00 » pour minuit et « 12 » pour midi), puis appuyez sur la touche **DROITE** pour passer au réglage du champ des minutes et faire vos réglages (toujours en utilisant la touche **HAUT/BAS**). Appuyez sur la touche **DROITE** pour passer à la ligne suivante et régler l'année, le mois et la date en procédant de la même manière que précédemment. Une fois que vous avez fini, appuyez sur **OK** pour confirmer ces nouveaux paramétrages de l'heure et de la date.

Appuyez à présent sur la touche **DROITE** pour passer à un autre paramètre du Menu. Le paramètre suivant que vous verrez est « Mode ». Par défaut, il est réglé sur « Appareil photo » (photos). Pour passer au mode « Vidéo » (enregistrement de séquences vidéo), appuyez sur la touche **BAS** pour sélectionner le réglage « Vidéo ». Appuyez sur la touche **OK** pour appliquer « Exécute » le nouveau réglage que vous avez choisi pour ce paramètre.

Appuyez à présent sur la touche **DROITE** pour passer à un autre paramètre dans le menu. Le fait d'appuyer sur cette touche quatre fois vous fera passer à « Video Length » (durée des vidéos). Utilisez les touches **HAUT** et **BAS** pour faire défiler la plage des réglages, puis appuyez sur **OK** pour valider votre réglage de la durée de chaque séquence vidéo que l'appareil prendra.

Le fait d'appuyer sur la touche **DROITE** plusieurs fois supplémentaires vous fera passer au paramètre « default set » (réglages par défaut). Mettez-le en surbrillance ou sélectionnez « Exécute » (en utilisant **HAUT** ou **BAS**) et appuyez sur **OK** pour restaurer tous les paramètres (incluant les paramètres Mode et Vidéo que vous venez de changer il y a quelques minutes). Les réglages par défaut pour chaque paramètre sont indiqués en caractères gras dans les tableaux du Menu **SETUP (CONFIGURATION)** dans les pages suivantes.

## **Mode Field Scan (Balayage de champ 2x grâce à la fonctionnalité de déclenchement en direct)**

Le balayage de champ est une nouvelle fonctionnalité des **Trophy Cam HD Essential E3s** Bushnell qui vous permet de surveiller des zones plus vastes, comme un champ ou une grande clairière, au moyen de photographies ou de vidéos prises à intervalles de temps réguliers. En position "On", le **Trophy Cam HD Essential E3** prend une photo (ou une séquence vidéo) automatiquement à la fréquence de votre choix (par exemple, une toutes les cinq minutes) pendant une ou deux périodes de temps que vous aurez déterminées, chaque jour, **indépendamment des mouvements détectés**. La portée effective de la caméra est ainsi beaucoup plus importante qu'elle ne l'est normalement lorsque le déclenchement est produit par la détection d'un mouvement. C'est un superbe outil pour surveiller un champ entier avec une seule caméra.

Si un animal ou une personne pénètre dans la zone couverte par le détecteur IR et provoque un déclenchement entre les intervalles que vous avez définis pour le Field Scan, la caméra prendra une photo ou enregistrera une vidéo comme elle le ferait normalement en fonction de vos autres réglages. Voici comment régler et utiliser le balayage de champ (veillez à d'abord régler l'heure actuelle de la caméra dans « Set Clock » (Réglage de l'horloge) afin que l'enregistrement de votre balayage de champ débute et se termine aux heures adéquates):

1. Placez l'interrupteur principal sur **CONFIGURATION (SETUP)**, puis appuyez sur **MENU**. Appuyez de manière continue sur la touche de **DROITE** pour faire défiler le menu de configuration jusqu'à atteindre Field Scan (Balayage de champ).
2. Appuyez sur le bouton **HAUT** pour sélectionner On, puis appuyez sur **OK (Etape 1, pg 54)**. "A" représente la première période de temps que vous pouvez définir (une seconde période plus tard dans la journée, "B", peut être également configurée si vous le souhaitez). Appuyez sur **OK (Etape 2)**. Ceci vous amène à l'écran dans lequel vous allez définir les horaires de démarrage et d'arrêt, qui déterminent, pour chaque jour, à quel moment l'enregistrement du balayage de champ débute et s'arrête. Vous pouvez régler ces horaires à l'heure et à la minute près, pour une plage qui peut couvrir d'une minute à 24 heures.

3. Réglez les horaires de démarrage [Start] et d'arrêt [Stop], en commençant par l'horaire de démarrage, au moyen des touches de réglage **HAUT/BAS (Etape 3)**. L'horloge est réglée sur une base de 24 heures, ou "00h" = minuit, "12h" = midi, etc. Pour vous déplacer vers le réglage suivant, appuyez sur le bouton **DROITE**, changez les minutes de l'heure de démarrage à l'aide de **HAUT/BAS**, puis déplacez-vous sur les réglages de l'heure et des minutes de l'heure d'arrêt.
4. Quand vous avez réglé les minutes de l'heure d'arrêt, appuyez sur **OK** pour confirmer le réglage de la première période d'enregistrement du balayage de champ. Si vous le souhaitez, vous pouvez créer une seconde période d'enregistrement en appuyant sur le bouton **BAS** pour sélectionner "B" (**Etape 4**), puis appuyez sur **OK** et suivez le même procédé pour régler les heures de démarrage et d'arrêt du balayage de champ pour la période "B" (**Etape 5**). Par exemple, vous pouvez configurer la période "A" pour un balayage de champ à l'aube de 6h à 8h, et une période "B" pour des prises de vue entre 17h30 et 19h. Dans ce cas, il n'y aura aucun enregistrement via balayage de champ entre 8h et 17h30 et entre 19h et 6h.
5. Après avoir réglé les heures de démarrage/d'arrêt de la période "A" et/ou "B", appuyez sur **OK** puis sur les boutons **BAS** ou **HAUT** pour sélectionner "Interval" (fréquence) et enfin sur **OK (Etape 6)**. Ce paramètre "Interval" (fréquence) vous permet de définir à quelle fréquence une photo ou une vidéo est prise pendant les périodes configurées précédemment. Vous avez le choix entre 60 minutes, 30 minutes, 15 minutes, 5 minutes (réglage par défaut) ou 1 minute (en mode photo uniquement). Utilisez les boutons **HAUT/BAS** pour sélectionner votre valeur, puis appuyez sur **OK** pour la sauvegarder (**Etape 7**). Notez que pour les vidéos, "Interval" est indépendant de la durée de la vidéo. Il s'agit de la fréquence à laquelle les vidéos sont enregistrées, et non pas de la longueur de chacune.

6. Voici un exemple de fonctionnement de la caméra, sur la base des réglages de balayage de champ suivants :

Field Scan : On	Remarque : pour garantir le bon fonctionnement de l'appareil,
Période A :	veillez à ce que les périodes A et B de balayage de champ ne se
[Start] : 6:00	chevauchent pas au moment de régler les horaires de démarrage
[Stop] : 8:00	et d'arrêt. Aussi, lorsque le paramètre du mode Camera mode
Période B :	(Mode appareil photo) est réglé sur « Day » (fonctionnement
[Start] : 17:30	de jour uniquement) ou sur « Night » (fonctionnement de nuit
[Stop] : 19:00	uniquement), il aura la priorité sur les paramètres du mode Field
Interval : 15M	Scan. Réglez le mode Appareil photo sur « 24HR » (24 h) si vous
	paramétrez les temps de démarrage et/ou d'arrêt du mode Field
	Scan, pour le fonctionnement de jour et de nuit.

Selon ces réglages, l'appareil prend une photo (ou une vidéo, s'il fonctionne dans ce mode) toutes les 15 minutes, à partir de 6h jusqu'à la fin de la période "A" du balayage de champ à 8h. Le même jour, l'appareil va à nouveau prendre une photo ou une vidéo toutes les 15 minutes de 17h30 à 19h (pendant la période "B" du balayage de champ). Le lendemain, l'appareil recommencera à prendre une photo ou une vidéo toutes les 15 minutes entre 6h et 8h et entre 17h30 et 19h. Il n'y aura aucun enregistrement du balayage de champ entre 8h et 17h30 et entre 19h et 6h. Rappelez-vous que ceci est indépendant des déclenchements normaux dus à l'activité détectée à proximité de l'appareil - même si aucun animal (ou humain) ne pénètre dans la zone de couverture du détecteur à infrarouge, une image sera prise, ou une vidéo enregistrée, toutes les 15 minutes pendant la/les période(s) de temps déterminée(s). Si un animal (ou humain) déclenche la caméra entre les intervalles de 15 minutes, cela sera enregistré.

**Remarque : Des intervalles de balayage de champ courts et/ou des tranches horaires longues risquent de réduire la durée de vie de la batterie.**



**[Etape 1]**-placez le mode Field Scan (balayage de champ) sur "On"

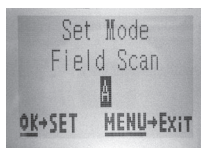

**[Etape 2]**-sélectionnez "Field Scan "A" (appuyez sur OK)

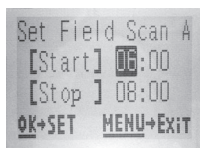

**[Etape 3]**-réglez le démarrage et l'arrêt de la période "A"

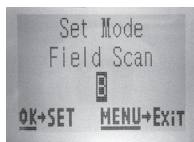

**[Etape 4]**-sélectionnez "Field Scan "B" (appuyez sur OK)



**[Etape 5]**-réglez le démarrage et l'arrêt de la période "B"



**[Etape 6]**-sélectionnez "Field Scan Interval"

**Les étapes 4 et 5 sont facultatives** (elles sont nécessaires uniquement si vous souhaitez une **seconde** période d'enregistrement du balayage de champ avec des horaires de démarrage et d'arrêt différents)

*Remarque : le paramètre "Interval" définit l'intervalle de temps entre deux images à la fois pour la période "A" et la période "B".*

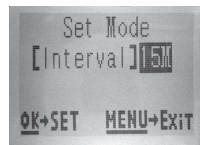

**[Etape 7]**-réglez la fréquence de balayage de champ

## Liste des paramètres et réglages du Menu CONFIGURATION (SETUP) avec descriptions

Paramètre	Réglages (Gras=défaut)	Description
<b>Set Clock (Réglage Horloge)</b>	Set (régler)	Appuyez sur <b>OK</b> et utilisez les touches <b>HAUT/BAS</b> (pour changer le réglage) et les touches <b>GAUCHE/DROITE</b> (pour passer au champ suivant) pour régler les heures (format 24h uniquement, « 00 »=minuit, « 12 »=midi) et les minutes, puis (sur la rangée du bas), l'année, le mois et la date.
<b>Mode</b>	<b>Camera (photos) ou Video</b>	Sélectionne si des photos ou des vidéos sont prises lorsque l'appareil se déclenche.
<b>Image Size (résolution photo) (concerne les photos seulement)</b>	HD Pixel, 4K Pixel, 16M Pixel	Sélectionne la résolution pour les photos. Une résolution plus haute produit des photos de meilleure qualité, mais crée des fichiers plus grands qui prennent plus de place sur la carte SD (qui se remplit plus vite). 4K est un bon compromis entre la qualité et la taille du fichier.
<b>Capture Number (Nombre de Photos) (concerne les photos seulement)</b>	1 Photo, 2 Photo, 3 Photo	Sélectionne combien de photos sont prises en rafale à chaque déclenchement en mode Appareil photo. <i>Veillez vous référer également au paramètre Intervalle. Remarque : une seule photo sera prise si « Intervalle » est réglé sur 1 seconde, peu importe le réglage du Nombre de prises de vue.</i>

<b>Paramètre</b>	<b>Réglages (Gras=défaut)</b>	<b>Description</b>
<b>Video Size (Résolution Vidéo)</b> <i>(concerne les séquences vidéo uniquement)</i>	<b>1280x720,</b> 640x360	Sélectionne la résolution vidéo (en pixels par image). Une résolution plus haute produit des séquences vidéo de meilleure qualité, mais crée des fichiers plus grands qui prennent plus de place sur la carte SD (qui se remplit plus vite). 640x360 est de la vidéo VGA au format 4:3 standard, 1280x720 est le format grand écran.
<b>Video Length (Durée vidéo)</b> <i>(concerne les séquences vidéo uniquement)</i>	<b>10S</b> (seconde) par défaut, avec une plage possible de 5 s à 60 s <i>(15 s max. pour les vidéos la nuit)</i>	Détermine la durée de chaque prise de séquence vidéo. L'intervalle est de 10 secondes par défaut lorsque le paramètre est sélectionné pour la première fois. Après être descendus à 5 s, les réglages de la longueur des vidéos reprennent à 60 s.

Paramètre	Réglages (Gras=défaut)	Description
<b>Interval (Intervalle)</b>	<p><b>10S</b> (seconde) par défaut, avec une plage de réglage disponible de 60 mn (minute) à 3 s (seconde).</p> <p><i>(60 mn-1 mn sont réglés par incréments d'une minute, 59S-3S sont réglés par incréments d'une seconde)</i></p>	<p>Sélectionne la durée pendant laquelle l'appareil « attendra » avant de répondre à des déclenchements supplémentaires du capteur infrarouge passif après qu'un animal ait été initialement détecté et reste dans les limites de la portée du capteur. Pendant cet intervalle « ignorer déclenchements » fixé par l'utilisateur, l'appareil ne prendra pas de photos/ vidéos. Ceci empêche que la carte ne se remplisse d'images superflues. L'intervalle est de 10 secondes par défaut lorsque le paramètre est sélectionné pour la première fois.</p> <p><i>Remarque : après être passés sous le seuil des « 1 s », les réglages recommencent à « 60 min ». Régler l'intervalle à 1 seconde entre chaque prise permettra de prendre un nombre maximal de clichés, mais il est possible que certains apparaissent flous si l'animal se trouve trop près de l'objectif la nuit.</i></p>



<b>Paramètre</b>	<b>Réglages (Gras=défaut)</b>	<b>Description</b>
<b>Sensor Level (Sensibilité du Capteur infrarouge)</b>	<b>Auto (automatique),</b> Low (faible), Normal, High (élevée),	Sélectionne la sensibilité du capteur infrarouge passif. Le réglage « High » rendra l'appareil plus sensible aux infrarouges (chaleur) et il sera plus facilement déclenché par les mouvements, et le réglage « Low » le rendra moins sensible à la chaleur et aux mouvements. Le réglage « High » (sensibilité élevée) peut être utile lorsque la température ambiante est chaude (quand il est plus difficile pour le capteur de détecter les animaux), et le réglage « Low » (sensibilité faible) pourra être utile lorsqu'il fait froid et si l'appareil se déclenche trop souvent (par la présence de quelconque élément plus chaud que l'espace environnant). La valeur par défaut réglage "Auto" permettra à l'appareil de déterminer le meilleur réglage en fonction de sa température de fonctionnement actuel. C'est un réglage idéal si des changements de météo importants sont prévus pendant la période où la caméra sera utilisée.
<b>Mode appareil photo</b>	<b>24 Hrs (24 h),</b> Day (Jour), Night (Nuit)	Permet à l'utilisateur de limiter le fonctionnement de l'appareil uniquement pendant le jour ou la nuit, si nécessaire. Le niveau de lumière ambiante que perçoit le capteur de l'appareil détermine automatiquement s'il fait jour ou nuit. Ce paramètre a la priorité sur les paramètres Field Scan.

<b>Paramètre</b>	<b>Réglages (Gras=défaut)</b>	<b>Description</b>
<b>Format (Formater)</b>	<i>Execute (Valider)</i>	Efface (supprime) tous les fichiers sauvegardés sur la carte pour la préparer pour sa réutilisation. Formatez toujours une carte qui a été utilisée auparavant dans d'autres appareils. <b>Avertissement ! Veuillez à télécharger et sauvegarder tous les fichiers que vous désirez conserver !</b> Appuyez sur <b>OK</b> pour valider, appuyez sur <b>MENU</b> (ou sélectionnez <b>NO (Non)</b> puis appuyez sur <b>OK</b> ) pour sortir sans formater.
<b>Time Stamp (Impression Date et Heure) (concerne les photos unique- ment)</b>	Off, <b>On</b>	Sélectionnez « On » si vous désirez que la date et l'heure (quand la photo a été prise) soit imprimées sur chaque photo, sélectionnez « Off » pour ne pas les imprimer.

Paramètre	Réglages (Gras=défaut)	Description
<b>Field Scan</b>	On, Off (Après avoir sélectionné On) : "A" Démarrage/Arrêt, "B" Démarrage/Arrêt, Fréquence)	Active/Désactive le mode Field Scan. Si vous appuyez sur OK alors que « On » est sélectionné, vous arriverez à l'écran de configuration mode Field Scan ; vous pourrez y régler les horaires de démarrage et d'arrêt en heures (0-24) et en minutes (00-59). Cela définit les horaires quotidiens de début et de fin d'enregistrement (horloge de 24 heures, donc 13h00 = 1pm). Utilisez la touche de DROITE pour faire défiler les champs, et les touches HAUT/BAS pour modifier les paramètres. Une fois les minutes de l'horaire de fin (« Stop ») réglées, la pression suivante sur la flèche de déplacement vers la DROITE vous mènera à l'écran de réglage de l'intervalle (fréquence d'enregistrement de photos ou de vidéos). Vous pouvez choisir 60, 30, 15, 5 ou 1 minutes (le réglage par défaut est 5 mn). <i>REMARQUE : Lorsque le paramètre Camera mode (Mode appareil photo) est réglé sur « Day » (fonctionnement de jour uniquement) ou sur « Night » (fonctionnement de nuit uniquement), il aura la priorité sur les paramètres du mode Field Scan. Réglez le mode Appareil photo sur « 24HR » (24 h) si vous paramétrez les temps de démarrage et/ou d'arrêt du mode Field Scan, pour le fonctionnement de jour et de nuit.</i>

<b>Paramètre</b>	<b>Réglages (Gras=défaut)</b>	<b>Description</b>
<b>Video Sound</b> <i>(son vidéo) (ne concerne que les enregistrements vidéo)</i>	<b>On, Off (activé, désactivé)</b>	Sélectionnez « On » pour enregistrer également le son lorsque la caméra est en mode vidéo (les tailles des fichiers sauvegardés seront légèrement plus importantes).
<b>Default Set</b> <i>(réglages par défaut)</i>	<b>Cancel,</b> (annuler), <b>Execute</b> (valider)	Sélectionnez « Execute » et appuyez sur <b>OK</b> pour restaurer tous les paramètres par défaut. Si l'appareil se comporte de manière étrange et que vous pensez peut-être avoir modifié accidentellement un réglage (mais ne savez pas exactement lequel), ceci remettra tous les paramètres à leurs réglages le plus souvent utilisés ou « générique ».
<b>Version</b>	Aucune	Indique la version du micrologiciel

# MONTAGE ET POSITIONNEMENT DU Trophy Cam HD Essential E3

## Montage

Après avoir configuré les paramètres selon vos préférences, vous êtes prêt à mettre le commutateur sur la position "ON" (marche) et à installer le **Trophy Cam HD Essential E3** sur le terrain. Lorsque vous configurez le **Trophy Cam HD Essential E3** pour détecter le gibier ou pour toute autre application en extérieur, vous devez veiller à le mettre en place correctement et solidement. Nous recommandons de monter le **Trophy Cam HD Essential E3** à un arbre robuste d'un diamètre d'environ 15 centimètres. Pour obtenir la qualité d'image optimale, l'arbre devra se trouver à environ 5 mètres de l'endroit à surveiller, l'appareil étant placé à une hauteur de 1,50 à 2 mètres. Gardez à l'esprit que vous obtiendrez les meilleurs résultats de nuit, lorsque le sujet est à portée idéale du flash, idéalement entre 3 et 30 mètres du **Trophy Cam HD Essential E3**.

Il y a deux manières de monter le **Trophy Cam HD Essential E3**: en utilisant soit la sangle réglable fournie, soit le pas de vis situé sous l'appareil.

**En utilisant la sangle réglable fournie :** Voir la Figure 5 (p. 63). Enfilez l'une des extrémités de la sangle dans l'un ou l'autre des supports à l'arrière du **Trophy Cam HD Essential E3**. Passez l'extrémité de la sangle dans la boucle. Attachez la sangle avec sécurité autour du tronc d'arbre en tirant l'extrémité de la sangle avec fermeté pour bien tendre cette dernière.

**En utilisant le pas de vis situé sous l'appareil :** L'appareil est équipé d'un pas de vis à son extrémité inférieure pour permettre de le monter à un trépied ou à un autre accessoire.

Deux accessoires de montage optionnels, un boîtier de sécurité en métal (*modèle No 119754C*) et un support pour montage sur arbre (*modèle 119652C*) sont également disponibles-veuillez consulter votre revendeur Bushnell ou notre site Internet pour de plus amples renseignements.

**Fig. 5: Fixation de la sangle**

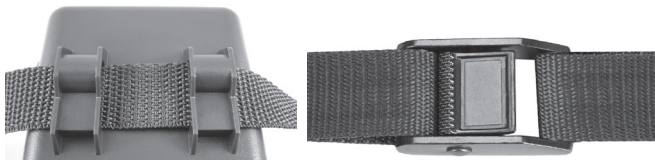

#### *Angle de détection et test de distance*

Pour tester si le **Trophy Cam HD Essential E3** peut effectivement surveiller la zone que vous avez choisie, le test suivant est recommandé pour vérifier l'angle de détection et la distance de surveillance du **Trophy Cam HD Essential E3**. Pour faire un essai :

- Mettez le **Trophy Cam HD Essential E3** en mode **SETUP (CONFIGURATION)**.
- Bougez devant l'appareil. Essayez des distances et des angles différents.
- Si le voyant LED de l'indicateur de mouvement clignote, cela indique que l'emplacement peut être détecté. S'il ne clignote pas, cet emplacement se trouve en dehors de la zone de détection.

Les résultats de vos essais vous aideront à déterminer la meilleure position lorsque vous monterez et pointerez le **Trophy Cam HD Essential E3**. La hauteur de positionnement au-dessus du sol devra varier de manière appropriée en fonction de la taille de l'animal. En général, de 90 centimètres à 1,80 mètres.

Vous pouvez éviter les déclenchements intempestifs dus à la température et aux perturbations de la détection devant l'appareil en ne l'orientant pas vers une source de chaleur ou des branches d'arbre ou des arbustes avoisinants (notamment lorsqu'il y a du vent).

#### *Allumer l'appareil*

Une fois que vous sélectionnez le mode **ON (MARCHE)**, le voyant LED (rouge) de l'indicateur de mouvement clignotera pendant environ 10 secondes. Cela vous donne assez de temps pour fermer et verrouiller le couvercle avant du **Trophy Cam HD Essential E3** et sortir de la zone.

Pendant ce temps, le voyant LED de l'indicateur de mouvements clignotera en rouge de manière continue. Après qu'il se soit arrêté de clignoter, l'infrarouge passif est activé, et tout mouvement qu'il détectera déclenchera la prise de photos ou de vidéos selon la programmation faite dans le menu **SETUP (CONFIGURATION)**. Assurez-vous d'avoir lu les descriptions des paramètres du nombre de photos, de la durée de la vidéo, de l'intervalle et de la sensibilité du capteur infrarouge. Veuillez noter que l'infrarouge passif est très sensible à la température ambiante. Plus la différence de température est élevée entre l'environnement et votre sujet, plus la distance de détection possible est grande. La distance de détection moyenne est d'environ 18 mètres.

*Avant de laisser l'appareil, veuillez vérifier les choses suivantes:*

- Les piles sont-elles installées en respectant la polarité, et la puissance de l'alimentation est-elle suffisante ?
- La carte SD a-t-elle assez d'espace disponible et le curseur de protection contre l'écriture situé sur la carte SD est-il sur off ?
- Le commutateur d'alimentation est-il en position ON (**MARCHE**) ? Ne le laissez pas sur SETUP (**CONFIGURATION**).

### **À propos du bouclier ARD (dispositif antireflet)**

Une grille de filtration amovible (baptisée ARD - AntiReflective Device) couvre le flash LED, de telle sorte que la réflexion de la lumière sur le panneau noir protégeant les LEDs est considérablement réduite. Cela permet d'éviter la détection de la caméra par les animaux (et les humains). Si vous préférez obtenir la puissance lumineuse maximale du flash LED plutôt que camoufler l'appareil, vous pouvez facilement retirer la grille du ARD en insérant un petit tournevis, une clé, etc. dans la fente située sur la partie centrale inférieure du ARD (au-dessus de l'objectif de l'appareil photo) et en tirant doucement vers le haut de l'appareil (*voir p. 41*).

## **LIRE/EFFACER LES PHOTOS/VIDÉOS**

Après avoir configuré, monté et activé votre **Trophy Cam HD Essential E3**, vous aurez bien sûr hâte de revenir plus tard et regarder les photos (ou les vidéos) qu'il aura prises pour vous. Il y a plusieurs manières différentes de visionner les photos/vidéos prises.

### *Visionnage direct sur la carte SD*

C'est la méthode la plus simple pour visionner des images. Vous n'avez qu'à retirer la carte SD du **Trophy Cam HD Essential E3**. En rentrant chez vous, il vous suffit de mettre cette carte dans l'emplacement prévu à cet effet, soit dans votre ordinateur ou votre télévision (si elle est équipée d'un lecteur de carte SD). De cette façon vous pouvez laisser le **Trophy Cam HD Essential E3** en place sur le terrain, prêt à prendre plus de photos. Une fois branché, le lecteur de carte fonctionne comme expliqué ci-dessous.

### *Visionnage sur un ordinateur*

Vous pouvez également retirer le **Trophy Cam HD Essential E3** de l'arbre sur lequel vous l'avez installé, et le brancher au port USB d'un ordinateur-il sera reconnu comme un « disque amovible », sans avoir besoin d'installer de pilote ou de logiciel. Lorsque vous utiliser un PC (ou Mac\*) pour visionner des photos (ou des séquences vidéo\*), branchez d'abord l'appareil à l'ordinateur avec câble USB (non-fournis) (*mini type B à 5 broches/type A mâle standard, non inclus*). Puis, utilisez un logiciel de visualisation d'images disponible dans le commerce, ou le navigateur inclus avec le système d'exploitation du PC pour visionner les images sauvegardées sur la carte SD dans le dossier \ DCIM\100EK113. Chaque nouvelle photo ou vidéo sera numérotée de dans l'ordre où elle a été prise. Par exemple, vous verrez des noms de fichiers comme « 09030001.JPG » ou « 09030001.MP4 ». Grâce au suffixe du format de fichier, vous pouvez distinguer si le fichier est une photo (avec le suffixe .jpg) ou une vidéo (avec le suffixe .mp4).

*\*Un logiciel supplémentaire pourra être nécessaire pour visionner les fichiers vidéo « MP4 » sur un Mac.*

Le **Trophy Cam HD Essential E3** supporte 3 types de formats de système de fichiers, FAT12, FAT16 et FAT32. La valeur par défaut est FAT16 pour sauvegarder les photos et les vidéos. Voici quelques remarques à ce sujet:

- Vous n'avez pas besoin de vous préoccuper du format du système de fichiers du **Trophy Cam HD Essential E3** à moins que votre équipement n'ait des difficultés à lire la carte SD. Si tel est le cas, veuillez d'abord formater la carte SD avec le **Trophy Cam HD Essential E3** ou dans votre ordinateur, puis insérez la carte dans votre



**Trophy Cam HD Essential E3** et essayez de nouveau.

- Le format de fichier par défaut du **Trophy Cam HD Essential E3** est FAT16, que la plupart des ordinateurs peuvent lire. Si vous formatez une carte SD pour le **Trophy Cam HD Essential E3** dans votre ordinateur, vous devrez choisir le format de système de fichier FAT16. Normalement, FAT16 est recommandé, à moins que vous ayez une autre visionneuse d'images qui utilise le format FAT12 ou FAT32.

### *Effacer des photos ou des vidéos*

Il est également possible d'effacer tous les fichiers de la carte en utilisant le Paramètre « Format » (Formater-p.58).

**REMARQUE :** *Les fichiers effacés ne peuvent pas être restaurés !*

## TÉLÉCHARGEMENT des PHOTOS/VIDÉOS

Pour télécharger vos photos/vidéos sur un PC ou un Mac\*, assurez-vous d'abord que le commutateur d'alimentation du **Trophy Cam HD Essential E3** soit en position OFF (**ARRÊT**). Branchez le câble (*non inclus*) sur la prise USB de l'appareil, puis directement sur une prise USB principale de votre ordinateur - n'utilisez pas les prises USB du panneau frontal/du clavier ou des « hubs » non-alimentés. Le **Trophy Cam HD Essential E3** sera reconnu comme un dispositif de « stockage de masse USB » (ceci pourra prendre quelques secondes la première fois que vous le connecterez). Si vous préférez laisser votre appareil en place sur le terrain et simplement retirer sa carte SD, un lecteur de carte SD fonctionne comme il a été décrit dans cette section une fois que la carte est insérée et le lecteur branché à votre ordinateur.

Avec Windows XP ou plus récent, vous n'avez qu'à faire votre choix dans la fenêtre qui apparaîtra au moment du branchement du **Trophy Cam HD Essential E3** à un port USB de votre ordinateur. Vous pourrez ainsi copier, visionner ou imprimer vos photos (voir capture d'écran ci-contre).

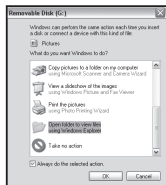

Le **Trophy Cam HD Essential E3** sera reconnu comme un « Disque amovible » si vous ouvrez la fenêtre « Mon ordinateur » (sur les Macs, une icône apparaîtra sur votre bureau). Les fichiers photos du **Trophy Cam HD Essential E3** sont appelés « PICT0001.JPG » etc., et se trouvent dans le dossier « DCIM\100EK113 » sur ce « Disque amovible ». Les noms des fichiers vidéo se termineront par « .mp4 ». Vous pouvez copier les photos/vidéos sur votre disque dur comme vous le feriez pour n'importe quel fichier - copiez/collez simplement ou glissez/posez vers votre disque dur ou sur votre bureau.

Après que les photos aient été copiées sur votre disque dur, vous pouvez débrancher le **Trophy Cam HD Essential E3**. (Sur les ordinateurs Mac, une icône apparaîtra sur votre bureau) Il est possible de visionner ou d'éditer les fichiers au standard .jpg du **Trophy Cam HD Essential E3** avec n'importe quel logiciel photo de votre choix. Il est également possible de visionner les fichiers vidéos .mp4 avec Windows Media Player (version 7 ou plus récente) ou un autre lecteur similaire.

## DIAGNOSTIC/QUESTIONS FRÉQUEMMENT POSÉES

### Le Trophy Cam HD Essential E3 prend continuellement des images sans sujet

Une caméra a ce qu'on appelle un « faux déclenchement » si le capteur croit qu'il y a un mouvement et de la chaleur devant la lentille de la caméra alors qu'il n'y a pas de sujet dans l'image. Ces « faux déclenchements » sont le résultat du placement de la caméra dans un environnement où des branches d'arbres créent un effet de mouvement devant la caméra, ou bien en un lieu où il y a une forte chaleur au premier plan et où le moindre courant d'air peut déclencher la caméra. L'installation de la caméra au dessus de l'eau peut également causer ce problème. Pour remédier à cette situation :

1. Essayez de déplacer la caméra en un lieu où ces problèmes ne se posent pas ou essayez de modifier la sensibilité du détecteur grâce aux réglages du menu.
2. Si la caméra continue à prendre des images alors qu'elles ne contiennent pas de sujet, essayez de placer la caméra en intérieur, en l'orientant dans une direction où il n'y a aucun mouvement.
3. Si la caméra continue à poser des problèmes, il y a alors probablement un problème avec un composant électronique. Si tel est le cas, veuillez contacter notre service clientèle afin d'envoyer la caméra en réparation.

### La durée de vie des piles est plus courte que prévue

1. La durée de vie des piles changera selon la température ambiante et le nombre de photos prises pendant un temps donné. Généralement, le **Trophy Cam HD Essential E3** sera capable de prendre plusieurs milliers de photos avant que les piles ne soient déchargées.
2. Vérifiez que vous avez utilisé des piles alcalines ou au lithium neuves. **Bushnell recommande d'utiliser 8 piles AA au lithium Energizer® dans tous les Trophy Cam HD Essential E3s pour obtenir une autonomie maximale.**
3. Assurez-vous que le commutateur d'alimentation soit en position « ON » (Marche) et que l'appareil n'ait pas été laissé en mode « SETUP » (Configuration) sur le terrain.
4. Assurez-vous d'utiliser une marque de carte SD reconnue. **Bushnell recommande les cartes SD SanDisk® d'une capacité pouvant atteindre 32 Go.** Notre expérience indique que les cartes SD de

mauvaise qualité peuvent réduire la durée de vie des piles de votre **Trophy Cam HD Essential E3**.

## **L'appareil arrête de prendre des photos ou n'en prend pas**

1. Veuillez vous assurer que la carte SD n'est pas pleine. Si tel est le cas, l'appareil arrêtera de prendre des photos.
2. Vérifiez les piles pour vous assurer que ce sont des piles AA alcalines ou au lithium neuves. *Voir le paragraphe précédent concernant la durée de vie des piles.*
3. Assurez-vous que le commutateur d'alimentation de l'appareil soit en position « **ON** » (Marche) et non en mode « **OFF** » (Arrêt) ou « **SETUP** » (Configuration).
4. Assurez-vous que vous utilisez une carte SD reconnue. **Bushnell recommande les cartes SD SanDisk® d'une capacité pouvant atteindre 32 Go.**
5. Si le curseur de protection contre l'écriture de la carte SD est en position verrouillé, l'appareil ne prendra pas de photos.
6. Si vous utilisez une carte SD dans un autre dispositif avant de l'insérer dans votre **Trophy Cam HD Essential E3**, vous voudrez peut-être essayer de formater la carte en utilisant le paramètre « Format » du mode SETUP (Configuration) - assurez-vous d'avoir sauvegardé d'abord tous les fichiers importants, car le formatage effacera tous les fichiers existants). Dans certains cas, d'autres appareils peuvent modifier le formatage de la carte SD de telle manière qu'elle ne fonctionnera pas correctement avec le **Trophy Cam HD Essential E3**.

## **L'appareil ne s'allume pas**

1. Assurez-vous d'avoir installé chacune des huit piles dans le compartiment des piles, en remplissant les emplacements de piles 1-8 sans laisser d'« espaces ». **Bushnell recommande d'utiliser 8 piles AA au lithium Energizer® dans tous les Trophy Cam HD Essential E3s.**
2. Assurez-vous d'avoir installé les piles correctement, en respectant la polarité. Placez toujours l'extrémité négative (plate) de chaque pile en contact avec le côté ressort de son emplacement à l'intérieur de l'appareil.
3. Après avoir changé le commutateur de la position « **OFF** » à la position « **SETUP** » ou « **ON** », veillez à ce qu'il soit en bonne position pour

- activer le mode qui convient (évités les positions intermédiaires (commutateur placé entre deux modes)).
4. Ne mettez pas le commutateur directement de « **ON** » sur « **SETUP** » - mettez toujours d'abord le commutateur tout en bas sur « **OFF** », puis sur « **SETUP** ».

## **Problèmes de qualité des photos et/ou vidéos**

1. *Les photos ou vidéos prises de nuit semblent trop sombres*
  - a. Vérifiez l'icône de charge des piles pour voir si les piles ont une charge suffisante. Le flash ne fonctionnera plus lorsque le niveau de charge des piles sera faible.
  - b. Vous obtiendrez de meilleurs résultats lorsque le sujet sera à portée idéale du flash, pas plus de 24 mètres de l'appareil. Les sujets pourront sembler trop sombres à des distances plus grandes.
  - c. Veuillez noter que lorsque le paramètre « Capture Number » (Nombre de Photos) est réglé sur plus d'« 1 photo », ou est réglé avec des intervalles très courts, certaines photos pourront sembler plus sombres que d'autres du fait du temps de réponse plus court et du re-déclenchement rapide de l'appareil, laissant moins de temps au flash pour se recharger complètement avant de se déclencher une nouvelle fois.
  - d. Le bouclier ARD (dispositif antireflet) peut être enlevé afin de maximiser la puissance du flash. Voir page 64 pour plus de détails.
2. *Les photos ou vidéos prises en plein jour semblent trop sombres*

Assurez-vous que l'appareil n'est pas pointé vers le soleil ou d'autres sources de lumière pendant la journée, car cela pourra avoir pour conséquence des photos ou des vidéos sombres (du fait de l'exposition automatique).
3. *Les photos ou vidéos prises de nuit semblent trop claires*
  - a. Vous obtiendrez de meilleurs résultats lorsque le sujet sera à portée idéale du flash, pas plus de 3 mètres de l'appareil. Les sujets pourront sembler trop clairs à des distances plus courtes.
  - b. Modifier le réglage de l'intervalle de 1 à 3 secondes voire plus. L'appareil sera réglé sur le mode exposition automatique pour éviter les photos trop claires.
4. *Les photos ou les vidéos prises en plein jour semblent trop claires*

Assurez-vous que le détecteur de lumière n'est pas dans l'ombre

(de feuilles ou de branches d'arbre) lorsque l'objectif de l'appareil photo est pointé sur une zone claire.

5. *Les photos sont striées*
  - a. Dans certains cas, dans des conditions de lumière basse et avec les sujets qui se déplacent rapidement, il est possible que les réglages de la résolution sur 4K ou 16 MP ne fonctionnent pas aussi bien que le réglage sur HD.
  - b. Si les photos que vous prenez de sujets qui se déplacent rapidement sont striées, essayez plutôt le réglage sur HD.
  - c. Changez le réglage de l'intervalle de 1 à 3 secondes voire plus pour réduire au maximum les flous cinétiques.
6. *Couleur dominante rouge, vert ou bleu*
  - a. Dans certaines conditions de luminosité, le détecteur de luminosité peut ne pas fonctionner de façon optimale, ce qui aura pour résultat des photos aux coloris altérés.
  - b. Si cela se produit régulièrement, il se peut que le détecteur soit défectueux. Dans ce cas, veuillez contacter votre revendeur Bushnell.
7. *Séquences vidéos courtes—n'enregistre pas pendant la durée fixée*
  - a. Vérifiez que la carte SD n'est pas pleine.
  - b. Assurez-vous que les piles sont suffisamment chargées. Vers la fin de la durée de vie des piles, l'appareil peut choisir d'enregistrer des séquences vidéo plus courtes pour préserver la charge restante des piles.
  - c. Longueur maximale pour la vidéo nocturne est de 15 secondes.

## **L'impression date/heure n'apparaît pas sur les photos**

Assurez-vous que le paramètre « Time Stamp » (Impression date/heure) est sur « **ON** ».

## **Les photos prises ne contiennent pas de sujet présentant de l'intérêt**

1. Vérifiez le réglage du paramètre « Sensor Level » (Sensibilité du Capteur infrarouge). Lorsque la température ambiante est élevée, réglez la sensibilité du détecteur sur « High » (élevée) et pour une utilisation par temps froid, réglez la sensibilité du détecteur sur « Low » (basse).

2. Essayez d'installer votre appareil dans un endroit où il n'y a pas de source de chaleur dans la ligne de vue de l'appareil.
3. Dans certains cas, quand il est installé près d'un plan d'eau, il est possible que l'appareil prenne des photos ne contenant aucun sujet. Essayez alors de pointer l'appareil vers le sol.
4. Évitez d'installer l'appareil sur de petits arbres susceptibles de bouger quand il y a beaucoup de vent.
5. Débarrassez-vous de toutes les branches qui se trouvent directement devant l'objectif de l'appareil.

## **La LED du capteur infrarouge passif (PIR) clignote/ ne clignote pas**

1. Lorsque l'appareil est en mode **SETUP (CONFIGURATION)**, une LED située sur la face avant du **Trophy Cam HD Essential E3** clignote à chaque mouvement détecté. Cela est utile lors de l'installation uniquement et aidera l'utilisateur à orienter correctement l'appareil.
2. Pendant l'utilisation, la LED ne clignotera pas lorsque l'appareil prendra une photo. Cela sert à camoufler l'appareil du gibier.

## **Problèmes d'écran LCD**

1. *L'écran LCD s'allume mais il n'y a pas de texte.*
  - a. Après avoir mis le commutateur d'**OFF (ARRÊT)** sur **SETUP (CONFIGURATION)** ou **ON (MARCHE)**, vérifiez que le commutateur est sur la bonne position afin que le mode choisi soit bien sélectionné (évitez les positions « entre » deux modes).
  - b. Ne mettez pas le commutateur directement d'**ON (MARCHE)** sur **SETUP (CONFIGURATION)**. Mettez à chaque fois le commutateur d'abord tout en bas sur **OFF (ARRÊT)** puis sur **SETUP (CONFIGURATION)**.
2. *L'écran LCD présente une légère ligne noire après que vous soyez passé de **SETUP (CONFIGURATION)** à **ON (MARCHE)***

L'écran LCD s'éteint lorsque vous mettez le commutateur en position **ON (MARCHE)**. Dans certains cas, cette ligne noire apparaîtra puis s'estompera une seconde après. Ceci est normal et l'appareil fonctionnera correctement.
3. *L'écran s'allume mais s'éteint aussitôt*

Assurez-vous d'avoir inséré correctement la carte SD.

## L'appareil ne garde pas les réglages en mémoire

Assurez-vous d'avoir sauvegardé tous les réglages que vous avez faits en mode **SETUP (CONFIGURATION)**, en appuyant sur « **OK** » après avoir effectué le changement. Si vous ne sauvegardez pas votre nouveau réglage après l'avoir changé, l'appareil continuera à utiliser le réglage par défaut original pour ce paramètre.

## Le balayage de champ (intervalle de temps) ne fonctionne pas correctement

1. Vérifiez que les horaires d'arrêt et de démarrage des périodes "A" et "B" ne se chevauchent pas (par exemple, ne réglez pas le démarrage de "B" à 8h si l'arrêt de "A" est à 10h).
2. Quand vous utilisez le balayage de champ en mode vidéo, l'intervalle de temps disponible le plus court est de 5 min afin d'éviter une possible surchauffe des piles et des composants électroniques qui pourrait provoquer une panne ou endommager l'appareil. En mode photo, vous pouvez régler l'intervalle sur une minute.



**ATTENTION : N'UTILISEZ PAS** le réglage d'intervalle à 1 seconde pour le mode Vidéo la nuit sur une mangeoire ou dans un environnement similaire. Il est possible que les LED continuent à se déclencher sur une longue période, ce qui est susceptible de provoquer une surchauffe et de réduire la durée de vie des composants électroniques internes.



## CARACTÉRISTIQUES TECHNIQUES

Capteur d'images	3 Mégapixels couleur CMOS
Résolution Maximale	4624x3468 (16 MP)
Objectif	Focale = 2,8 ; Champ de Vision = 38 ° ; Infrarouge à activation automatique
Portée du flash infrarouge	12-30 mètres
Écran d'affichage	Affichage monochrome : 24x32 mm(1.5 pouces)
Carte mémoire	SD ou SDHC, capacité maximum 32 Go
Mémoire interne	64 Mo
Taille des photos	HD=1920x1440, 4K=3840x2880, 16M=4624x3468
Taille des vidéos	1280x720, 640x360
Sensibilité de l'infrarouge passif	Capteur Infrarouge Passif (PIR) à 4 niveaux de sensibilité : Auto / Élevée / Normale / Faible
Fonctionnement	Sélectionnable par l'utilisateur : 24 Hour (24 h), Day only (Jour uniquement), or Night only (Nuit uniquement) (en fonction du niveau de lumière ambiante)
Vitesse de déclenchement	0.3 s
Intervalle de déclenchement	Programmable 1s - 60 mn
Nombres de prises de vue en rafale	Programmable 1 – 3
Durée des vidéos	Programmable 5-60s (15 s longueur maximale pour la vidéo nocturne)
Alimentation	8xAA requis
Consommation en stand-by (veille)	<0,08 mA (<7 mA/jour)
Interface utilisateur	Écran LCD monochrome
Interface	USB ; emplacement pour carte mémoire
Sécurité	Sangle ; filetage (1/4-20) sous l'appareil pour fixation sur pied
Température de fonctionnement	De -20°C à +60°C (température de stockage : de -30°C à +70°C)
Taux d'humidité pour un bon fonctionnement	5% - 90%

## GARANTIE LIMITÉE DE UN AN

Votre produit Bushnell est garanti contre les éventuels vices de matière ou de fabrication pendant un an à compter de la date d'achat. En cas de défaut durant la période de garantie, nous nous réservons la possibilité de réparer, ou d'échanger le produit, sous condition que vous retourniez le produit en port payé. Cette garantie ne couvre pas les dommages causés par une mauvaise utilisation, une mauvaise manipulation, une mauvaise installation, ou un entretien incorrect effectué par une personne autre que le Centre de Réparation agréé par Bushnell.

Tout retour effectué dans le cadre de la présente garantie doit être accompagné des éléments ci-dessous :

1. Un chèque/mandat de 10 \$ pour couvrir les frais de port et de manutention.
2. Nom, adresse et n° de téléphone en journée pour le retour du produit.
3. Une explication de la défaillance constatée.
4. Copie de votre preuve d'achat datée.
5. N'envoyez pas les accessoires (batteries, cartes SD, câbles), mais uniquement le produit à réparer.

Le produit doit être correctement emballé dans un carton d'expédition renforcé, pour éviter tout dommage pendant le transport, et expédié à l'adresse ci-dessous :

AUX USA, envoyer à:  
Bushnell Outdoor Products  
Attn.: Repairs  
9200 Cody  
Overland Park, Kansas 66214

AU CANADA envoyer à:  
Bushnell Outdoor Products  
Attn.: Repairs  
140 Great Gulf Drive, Unit # B  
Vaughan, Ontario L4K 5W5

Pour les produits achetés hors des États-Unis ou du Canada veuillez contacter votre revendeur local pour les informations applicables de la garantie.

En Europe vous pouvez également contacter Bushnell à:

Bushnell Germany GmbH  
European Service Centre  
Mathias-Brüggen-Str. 80  
D-50827 Köln  
GERMANY  
Tél : +49 221 995568-0  
Fax : +49 221 995568-20

Cette garantie vous ouvre des droits spécifiques.

Vos droits peuvent varier d'un pays à l'autre.

©2017 Bushnell Outdoor Products

*Les caractéristiques et les designs sont susceptibles de changer sans préavis ou obligation de la part du fabricant.*

## Traitement des déchets d'équipements électriques et électroniques

*(En vigueur dans l'Union européenne et autres pays européens  
ayant des systèmes de collecte des déchets séparés)*

Cet équipement contient des composants électriques et/ou électroniques et par conséquent ne doit pas être éliminé en fin de vie avec les autres déchets ménagers. Vous devez au contraire vous débarrasser de ce produit afin qu'il soit recyclé aux points de collecte respectifs fournis par les communautés locales. Pour vous, ceci est sans frais.

Si l'équipement contient des piles amovibles (rechargeables), celles-ci doivent également être retirées de l'équipement et, si nécessaire, être éliminées à leur tour conformément aux règlements en vigueur (voir également les commentaires respectifs dans la notice d'utilisation de ce produit). De plus amples renseignements à ce sujet sont disponibles auprès de votre mairie, votre compagnie de ramassage d'ordures locale, ou dans le magasin où vous avez acheté cet équipement.

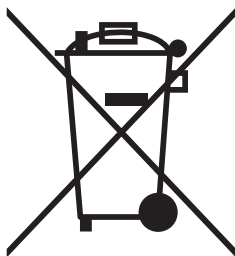

# Bushnell®



**TROPHY  
CAM HD**

**ESSENTIAL**

## MANUAL DE INSTRUCCIONES

Modelo #: 119837

**ESPAÑOL**

03-17

## NOTA IMPORTANTE

¡ Felicidades por comprar una de las mejores cámaras de rastreo del mercado! Bushnell está muy orgullosa de este dispositivo tecnológico y estamos seguros que usted también quedará complacido. Agradecemos su compra y queremos ganarnos su confianza. Consulte las notas siguientes y las instrucciones de este manual para asegurarse que queda plenamente satisfecho con este producto.

**Si su Bushnell Trophy Cam HD Essential E3 parece no funcionar correctamente o si tiene problemas de calidad con los vídeos o fotos, consulte la sección Identificación de Problemas/Preguntas Frecuentes de las páginas 106-111. A menudo los problemas se deben a algo tan sencillo que no se tuvo en cuenta o se solucionan simplemente cambiando un ajuste.**

**Si el problema continúa después de intentar las soluciones de la sección Identificación de Problemas/Preguntas Frecuentes, le aconsejamos que llame a la tienda donde lo compró, para que esta, si es necesario, se ponga en contacto con el Servicio Atención al Cliente de Bushnell.**

Bushnell recomienda la utilización de un juego de pilas de litio 8 AA Energizer® en este modelo Trophy Cam HD Essential E3 para obtener la máxima duración de estas. No se recomienda usar pilas recargables.

Bushnell recomienda utilizar tarjetas SanDisk® SD y SDHC (hasta 32 GB de capacidad) en todas las Trophy Cam HD Essential E3.

# INTRODUCCIÓN

## *Acerca de la Trophy Cam HD Essential E3*

La **Bushnell Trophy Cam HD Essential E3** es una cámara digital de exploración. Puede ser activada por cualquier movimiento de animales de caza de una posición, detectado por un sensor de movimiento por infrarrojos pasivo (PIR) muy sensible, y tomar fotos (estáticas hasta 16 MP) o videos de gran calidad.

La **Trophy Cam HD Essential E3** consume muy poca energía (menos de 0.08 mA) en estado de espera (vigilancia). Esto significa que puede proporcionar hasta seis meses de tiempo de funcionamiento si está alimentada con ocho pilas alcalinas AA y hasta doce meses con pilas AA de litio. Una vez que se detecta movimiento en la zona monitorizada, la unidad de cámara digital se activará de inmediato (normalmente en menos de medio segundo) y después tomará automáticamente imágenes conforme a los ajustes previamente programados. La **Trophy Cam HD Essential E3** incorpora LED infrarrojos integrados que funcionan como un flash, de forma que proporciona fotos o videos claros (en blanco y negro) incluso en la oscuridad y puede tomar fotos o videos a color si hay suficiente luz diurna. La **Trophy Cam HD Essential E3** se ha diseñado para utilizarla en exteriores y resiste el agua y la nieve. Su cámara de trapeo es una de las **Trophy Cam HD Essential E3** s de Bushnell de última generación, e incorpora muchas funciones nuevas o mejoradas, incluidas las siguientes:

- **Auto PIR Sensitivity (Sensibilidad automática de infrarrojos pasivos)(PIR):** la cámara supervisa las condiciones de temperatura ambiente y ajusta automáticamente el sensor o la señal de disparo para que sea más sensible a las ligeras variaciones de temperatura en los días cálidos y menos en los fríos.
- **Barrido de campo (Field Scan) 2x con Disparo directo (Live Trigger):** La función de “time lapse” (barrido de campo) incluye la opción de un segundo bloque de grabación con sus propios tiempos de inicio/parada. Las señales de disparo generadas por la actividad salvaje cercana continuarán generando fotografías y videos como lo

harían normalmente, con independencia del funcionamiento de Barrido de campo (Field Scan).

- Y muchas más funciones como vídeo con sonido y 720p HD vídeo.

### Aplicaciones

La **Trophy Cam HD Essential E3** puede usarse como cámara de rastreo para cazar o localizar animales. Resulta poco adecuada para aplicaciones de vigilancia.

## PIEZAS y CONTROLES

La **Trophy Cam HD Essential E3** incorpora las siguientes conexiones para dispositivos externos: puerto USB y ranura para tarjetas SD (*Pg. 81, Fig. 1*).

El modo de funcionamiento se selecciona con un interruptor de encendido de tres posiciones: **APAGADO (OFF)**, **CONFIGURACIÓN (SETUP)** y **ENCENDIDO (ON)** (*Fig. 2*). La interfaz de teclado de control son seis teclas se utiliza principalmente en modo de **CONFIGURACIÓN (SETUP)** para seleccionar las funciones y parámetros operativos. Como se muestra en la *Fig. 2*, estas teclas son: **ARRIBA, ABAJO, IZQUIERDA, DERECHA, ACEPTAR y MENÚ**. Cuatro de las teclas también pueden ejecutar una segunda función (aceleradores de teclado en modo de **CONFIGURACIÓN**) además de su función principal: La tecla **ABAJO** se puede usar para fijar el modo de Fotografía de la cámara (icono de cámara estática) y la tecla **ARRIBA** para ponerla en modo de Vídeo (icono de cámara de cine). La tecla **DERECHA** también sirve como botón de disparador manual de la cámara y la tecla **ACEPTAR** conmuta la cámara al modo de Reproducción (Replay). Estas funciones secundarias se indican mediante iconos o textos sobre la tecla, tal como se muestra en la *Fig. 2*.

## INSTALACIÓN DE LAS PILAS Y LA TARJETA SD

Antes de empezar a conocer el funcionamiento de su **Trophy Cam HD Essential E3** tendrá que colocar un conjunto de pilas e insertar una tarjeta SD. Aunque puede hacerse en solo un momento, hay algunos aspectos que

Sensor de luz

### VISTA FRONTAL

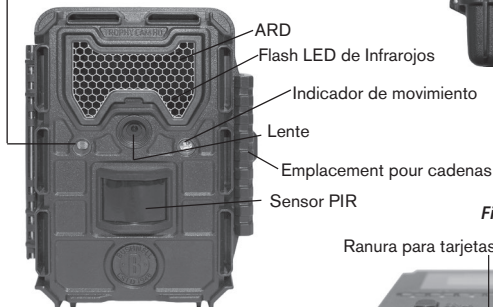

Micrófono de video



**Fig. 1: Conexiones**

Ranura para tarjetas SD Puerto USB



### FACE INTERNE

Pantalla LCD



Interruptor de encendido/modo

Cable hacia el compartimiento de las pilas

ARRIBA/Video

ABAJO/Foto

IZQUIERDA

MENÚ

OK (ACEPTAR)

DERECHA/  
Disparo (SHOT)

**Fig. 2: Guía de botones e interruptores**



debería conocer sobre pilas y tarjetas SD, así que tómesese unos minutos para **leer las indicaciones y precauciones siguientes:**

### *Cargar pilas*

Después de abrir los dos cierres del lado derecho de la **Trophy Cam HD Essential E3**, verá que la **Trophy Cam HD Essential E3** tiene ocho cavidades para pilas. Para que funcione la cámara debe instalarse un juego completo de ocho pilas. Asegúrese de insertar cada batería con la polaridad correcta (el extremo negativo o “plano” debe estar en contacto con el muelle largo de cada ranura para pila).

Bushnell recomienda usar ocho pilas AA nuevas de litio (marca Energizer®) o alcalinas. También pueden usarse pilas recargables de Ni-MH pero su duración puede resultar menor ya que pierden eficiencia con el tiempo y a bajas temperaturas.



### *Insertar una tarjeta SD*

Las **Trophy Cam HD Essential E3** tienen una memoria interna de 64 MB, que les permite contener sólo unas 50 fotografías (con una resolución de 4K). Esto resulta práctico para probar la cámara y familiarizarse con ella, pero sin duda usted deseará dejar la cámara desatendida durante más de un día, por lo que es recomendable utilizar una tarjeta SD. Inserte la tarjeta SD (con el interruptor de encendido de la cámara en la posición **OFF**) antes de empezar a utilizar la máquina. No inserte ni retire la tarjeta SD si el interruptor de encendido de la cámara en la posición **ON**.

La **Trophy Cam HD Essential E3** utiliza una tarjeta de memoria SD (Secure Digital) estándar para guardar fotografías (en formato .jpg) y videos

(en formato .mp4). Se pueden usar tarjetas SD y SDHC (SD de gran capacidad) hasta un máximo de 32GB. Antes de introducir la tarjeta SD en la ranura para tarjetas después de abrir la tapa delantera de la cámara, compruebe que el interruptor de protección contra escritura del lateral de la tarjeta está en la posición “off” (NO en la “Lock”). A continuación se explica cómo insertar y retirar la tarjeta SD:

- Inserte la tarjeta SD en la ranura para tarjetas con la etiqueta hacia arriba (véase la figura anterior). Un chasquido indica que la tarjeta se ha instalado satisfactoriamente. Si la cara que mira hacia arriba no es la correcta no podrá insertarla sin forzarla, sólo hay una manera correcta de insertar tarjetas. Si la tarjeta SD no se coloca correctamente el dispositivo no mostrará el icono de la tarjeta SD en la LCD en modo de CONFIGURACIÓN (SETUP) (el icono de tarjeta SD visualizado después de cambiar a modo de CONFIGURACIÓN tendrá un símbolo de “candado” en su interior si la tarjeta está bloqueada). Es recomendable formatear la tarjeta SD con el parámetro “Format” de la **Trophy Cam HD Essential E3** antes de utilizarla por primera vez, especialmente si la tarjeta ya ha sido usada en otros dispositivos (*consulte los detalles en “Formatear”, pg. 97*)
- Para quitar la tarjeta SD, presione suavemente la tarjeta (no intente tirar de ella si presionarla antes). La tarjeta se suelta de la ranura y queda lista para quitarla cuando se oye un chasquido.



**ADVERTENCIA**

*Compruebe que la cámara esté apagada antes de irse  
Insertar o retirar la tarjeta SD y las pilas.*

## UTILIZACIÓN DE LA Trophy Cam HD Essential E3

Después de preparar la **Trophy Cam HD Essential E3** instalando correctamente las pilas y la tarjeta SD, basta con llevarla al exterior, sujetarla a un árbol, encenderla y dejarla, y así obtendrá algunas grandes fotos, que es exactamente lo que usted deseaba. No obstante, recomendamos encarecidamente que antes pase algún tiempo más bajo cubierto, con su manual y su cámara, hasta que sepa algo más sobre que hacen el interruptor de tres posiciones y las teclas de control. Como mínimo, probablemente quiera poner el día y la hora de forma que la cámara los recoja (o no, es decisión suya) en las fotos cuando las tome, aprender a configurar la cámara para tomar vídeos breves en lugar de fotos si lo desea y leer algunos trucos sobre el montaje un árbol.

## MODOS APAGADO, ENCENDIDO Y CONFIGURACIÓN

La **Trophy Cam HD Essential E3** tiene tres modos operativos básicos:

- Modo **APAGADO**: Interruptor de encendido en la posición **OFF**.
- Modo **ON**: Interruptor de encendido en la posición **ON** (pantalla LCD apagada.)
- Modo **CONFIGURACIÓN**: Interruptor de encendido en la posición **SETUP** (pantalla LCD encendida).

### OFF Modo APAGADO

El modo **APAGADO** es el modo “seguro” cuando debe realizarse alguna acción, como sustituir la tarjeta SD o las pilas, o cuando se transporta el dispositivo. También utilizará el modo **APAGADO** si posteriormente conecta la cámara al puerto USB de un ordenador para descargar sus fotos o vídeos. Y, por supuesto, cuando guarde o no utilice la máquina, moverá el interruptor a **OFF**. Tenga presente que incluso en modo **APAGADO** la **Trophy Cam HD Essential E3** sigue consumiendo corriente, aunque sea muy poca. Por tanto, es buena idea retirar las pilas de su compartimiento si no va a utilizar la cámara durante un período prolongado.

## ON Modo ENCENDIDO

Una vez instaladas las pilas y la tarjeta SD, puede encender la cámara siempre que quiera. Cuando se mueve el interruptor de encendido a la posición superior, la cámara pasa a modo **ENCENDIDO** (activo). El LED indicador de movimiento (*pág. 81, "Vista frontal"*) destellará en rojo unos *10 segundos*. Este intervalo le da tiempo para cerrar la tapa delantera de la **Trophy Cam HD Essential E3**, bloquearla y abandonar el área observada. Una vez en modo **ENCENDIDO**, no es necesario ni posible ningún control manual (las teclas de control no tienen ningún efecto). La **Trophy Cam HD Essential E3** tomará fotos o videos automáticamente (en función de su configuración actual) cuando sea activada por la detección por el sensor PIR de actividad en la zona que abarca.

Puede mover el interruptor de encendido directamente de **OFF** a **ON** o detenerlo antes en la posición **SETUP** para cambiar uno o más ajustes y pasar después a **ON** al terminar de hacerlo.

## SETUP CONFIGURACIÓN

En modo **CONFIGURACIÓN** puede comprobar y cambiar los ajustes de la **Trophy Cam HD Essential E3** con ayuda de la LCD integrada. Estos ajustes, accesibles en el menú CONFIGURACIÓN, le permiten cambiar la resolución de las fotos o videos, el intervalo entre fotos, la impresión de la fecha, etc. Si desplaza el interruptor de encendido a la posición **SETUP** se encenderá la pantalla LCD y verá una pantalla de información que muestra cuántas imágenes se han tomado, el nivel de la pila, el modo de cámara o de video, etc. (véase la *Fig. 3* siguiente).

**NOTA:** desplace siempre el interruptor de encendido de **OFF** a **SETUP**. Existe el riesgo de que la cámara se bloquee si se pasa de **ON** a **SETUP**. En tal caso, desplace el interruptor a **OFF** y después empújelo de nuevo a **SETUP**.

**Fig. 3: Información en la pantalla de CONFIGURACIÓN**

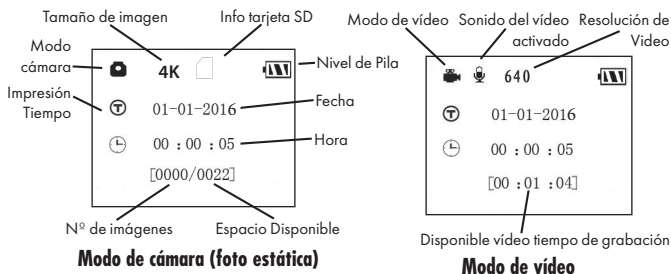

## SETUP MODO RÁPIDO

Como ya se indicó en “Piezas y controles”, cuatro de las teclas situadas bajo la LCD tienen funciones secundarias de “aceleración de teclado” cuando se pone la cámara en modo **CONFIGURACIÓN** (pero no se ha pulsado la tecla **MENÚ**):

- Pulse la tecla **ARRIBA** para fijar rápidamente la cámara para tomar videos.
- Pulse la tecla **ABAJO** para fijar rápidamente la cámara para tomar fotos estáticas.
- Pulse la tecla **DERECHA** para activar manualmente el obturador. Esto resulta útil para probar la cámara y asegurarse que está en modo **CONFIGURACIÓN**, pulse la tecla **DERECHA** y unos segundos después se guardará en la tarjeta SD (o en la memoria interna si no hay tarjeta) una foto o un video (en función del ajuste de la tarjeta). El contador “número de imágenes tomadas” de la parte inferior izquierda del LCD aumentará en uno. Si cuando pulsa la tecla DISPARO (“SHOT”) la pantalla indica “SD PROTEGIDA”, apague la cámara, retire la tarjeta SD y deslice su interruptor de protección para desactivarlo.

## Utilización del menú **CONFIGURACIÓN** para cambiar ajustes

El objetivo principal del modo **CONFIGURACIÓN** es permitirle cambiar los ajustes de los parámetros de la cámara (dispondrá de 15) para que su **Trophy Cam HD Essential E3** funcione exactamente como usted desea que lo haga. Puede hacerlo entrando en el menú **CONFIGURACIÓN** y pulsando las teclas situadas bajo la pantalla LCD, que le mostrarán los distintos parámetros y sus ajustes.

### *Cambio ajustes por el menú **CONFIGURACIÓN** (Setup)*

Una amplia gama de opciones o “parámetros” le permiten configurar la **Trophy Cam HD Essential E3** a sus preferencias de utilización. Para cambiar el ajuste de cualquier parámetro, antes debe cambiar al modo **CONFIGURACIÓN**. Cuando esté en modo **CONFIGURACIÓN**, si pulsa el botón **MENÚ** podrá seleccionar cualquier parámetro y cambiar su ajuste. El nombre del parámetro y su ajuste actual aparecen en la LCD. Si pulsa la tecla **DERECHA** o **IZQUIERDA** se desplazará al parámetro siguiente o anterior (**DERECHA** para pasar al siguiente parámetro y para volver al anterior) y pulsando las teclas **ARRIBA** o **ABAJO** le podrá seleccionar un valor distinto para el parámetro visualizado actualmente. Cuando haya seleccionado el nuevo ajuste deseado de un parámetro, pulse el botón **OK** (aceptar) para guardar el nuevo ajuste (realmente, cambiarlo). Cuando haya terminado de cambiar los ajustes de uno o más parámetros, pulse **MENÚ** de nuevo para salir del menú **CONFIGURACIÓN**. También puede pulsar **MENÚ** siempre que desee cancelar el cambio de ajuste de un parámetro después de seleccionar un nuevo ajuste (pero antes de pulsar **OK**). Después de ajustar los parámetros a sus preferencias recuerde cambiar el interruptor a **ON** para empezar a tomar fotos o vídeos. Si el interruptor queda en la posición **CONFIGURACIÓN** no se capturará ninguna imagen (*excepto si pulsa la tecla **DERECHA**/disparo después de salir del menú*) -de hecho, la cámara se apagará automáticamente pasados unos minutos si no se pulsa ninguna tecla.

## Pantalla de configuración de parámetros

Los ajustes para todos los parámetros aparecen en la pantalla de la **Trophy Cam HD Essential E3** . Sólo se visualiza un ajuste cada vez, a partir del ajuste actual del parámetro cuando se selecciona por primera vez (Fig. 4a). Para cambiar el ajuste, utilice las teclas **ARRIBA/ABAJO** para visualizar el nuevo ajuste que desea (Fig. 4b) y después pulse **OK** para “Ejecutar” (realizar realmente el cambio a este ajuste). Si desea confirmar el ajuste actual, basta pulsar la tecla DERECHA para desplazarse al parámetro siguiente y después pulsar IZQUIERDA para volver al anterior. Debería ver el ajuste del parámetro que acaba de hacer.

Fig. 4: Selección de ajustes de parámetro

Pulse **MENÚ**

(4a)



Pulse **ABAJO**

(4b)

Pulse **OK**



### EJEMPLOS – Cambio de los ajustes de algunos parámetros comunes

A partir de esta página encontrará tablas que enumeran todos los parámetros del menú **CONFIGURACIÓN** junto con sus posibles ajustes (o rango de ajustes) y una descripción detallada de qué hacen los controles de los parámetros y qué los ajustes. Si lee la sección anterior donde se explica cómo seleccionar parámetros y cambiar sus ajustes, debería poder abordar las tablas directamente, encontrar los parámetros que desea y configurar la cámara conforme a sus preferencias. Pero quizás prefiera ver antes uno o dos ejemplos:

Para cambiar el ajuste de cualquier parámetro, empiece siempre con el interruptor de encendido en la posición **CONFIGURACIÓN**. Cuando se encienda la LCD, pulse la tecla **MENÚ**.

El primer parámetro que verá cuando acceda por primera vez al menú **CONFIGURACIÓN** (SETUP) es "Ajuste de reloj" (Set Clock). Dado que la función Impresión de fecha está "Activa" (On) en forma predeterminada, la cámara normalmente imprimirá la fecha y hora en cada fotografía o video en base a su configuración. Pulse **OK** y use las teclas **ARRIBA/ABAJO** (UP/DOWN) para ajustar la hora actual (formato de 24 horas ("00" = medianoche, "12" = mediodía), luego pulse la tecla **DERECHA** (RIGHT) para moverse al campo minuto y ajústelos (usando nuevamente **ARRIBA/ABAJO** [UP/DOWN]). Pulse **DERECHA** (RIGHT) para moverse a la fila inferior y ajuste el año, mes y fecha usando el mismo método. Al finalizar, pulse la tecla OK para confirmar los ajustes de hora y fecha nuevos que hizo.

Ahora pulse la tecla **DERECHA** para pasar a otro parámetro del menú. El próximo parámetro que verá es "Modo" (Mode). Para cambiarlo de su valor predeterminado "Cámara" (imágenes fijas) a "Video" (grabación de clips de video), pulse la tecla **ABAJO** (DOWN) para seleccionar el ajuste "Video". Pulse la tecla **OK** para "Ejecutar" (ajustar) el nuevo ajuste seleccionado para este parámetro.

Ahora pulse la tecla **DERECHA** para pasar a otro parámetro del menú. Si la pulsa cuatro veces llegará a "Duración del video". Pruebe a utilizar las teclas **ARRIBA y ABAJO** para desplazarse entre la gama de ajustes y después pulse **OK** para bloquear el ajuste de la duración de cada videoclip que tome la cámara.

Si pulsa la tecla **DERECHA** varias veces más parará al parámetro "Fijado como predeterminado". Resalte o seleccione "Ejecutar" (usando **ARRIBA** o **ABAJO**) y pulse **OK** para restaurar todos los parámetros (incluidos los parámetros de Modo y Duración de video que ha cambiado hace unos momentos) a sus ajustes predeterminados originales de fábrica. Los ajustes predeterminados de los parámetros se indican en negrilla en las tablas del menú **CONFIGURACIÓN** de las páginas siguientes.



### *Barrido de campo 2x con función de disparo directo*

El Barrido de Campo es una nueva función de la Bushnell **Trophy Cam HD Essential E3**, que le permite monitorear sus parcelas de alimentación y los bordes del campo con imágenes o videos capturados por lapsos de tiempo. Cuando se establezca en "Activada" (On), la **Trophy Cam HD Essential E3** tomará una fotografía (o grabará un clip de video) automáticamente en los intervalos de su elección (por ejemplo, una vez cada cinco minutos) durante uno o dos bloques temporales que establezca para cada día, **sin requerir que se dispare por un animal activo**. Esto le brinda la ventaja de poder monitorear el borde de un campo que podría estar a una distancia aproximada de 50 a 150 yardas de la cámara, fuera del rango del sensor Infrarrojo Pasivo (PIR). El resultado es un rango efectivo mucho más amplio de lo normal, cuando la cámara depende de disparos generados por animales cercanos. Esta es una gran herramienta que le permite a los cazadores explorar un campo entero con sólo una cámara.

Si un animal ingresa al área cubierta por el sensor Infrarrojo Pasivo y genera un evento de disparos durante un tiempo, entre los intervalos de barrido de campo fijados por usted, la cámara capturará una imagen o video como lo haría normalmente, sobre la base de sus otras configuraciones. A continuación verá cómo configurar y utilizar Barrido de campo (Field Scan) [asegúrese de que ha introducido la hora correcta en "Configurar reloj" (Set Clock) en primer lugar, de modo que su grabación de Barrido de campo (Field Scan) se detendrá y comenzará a las horas correctas del día]:

1. Mueva el interruptor principal a **CONFIGURACIÓN (SETUP)**; a continuación, pulse **MENÚ (MENU)**.
2. Mantenga pulsada la tecla **DERECHA (RIGHT)** y avance por el Menú de Configuración (Setup Menu) hasta alcanzar Barrido de Campo (Field Scan).
3. Pulse la tecla **ARRIBA (UP)** para seleccionar Activado(On) y pulse Aceptar (OK) (**Paso 1**, pg. 93). Verá la letra "A", que representa el primer bloque de tiempo que puede definir (se puede configurar también un segundo bloque de tiempo "B" a una hora posterior del día, si lo desea). Pulse Aceptar (OK) (**Paso 2**). Este le conduce a la pantalla para configurar las horas de inicio (Start) y finalización (Stop), que determinan las horas a las que comenzará y finalizará la grabación

del primer bloque de Barrido de campo (Field Scan) cada día. Puede configurarlas con la hora y minuto exactos que desea, para obtener una "ventana" de grabación que dura desde solo un minuto hasta 24 horas completas.

- Configure las horas de inicio (Start) y finalización (Stop), comenzando por la hora de inicio (Start); utilice las teclas **ARRIBA (UP)** y **ABAJO (DOWN)** para cambiar la configuración (**Paso 3**). La configuración de la hora se basa en un reloj de 24 horas, en el que las "00" horas equivalen a la medianoche; las "12" horas, al mediodía; las "23" h , a las 11 p. m., etc. Para desplazarse a la siguiente configuración, pulse la tecla **DERECHA (RIGHT)**, cambie el minuto de la hora de inicio (Start) con **ARRIBA (UP)** y **ABAJO (DOWN)**; a continuación, siga con la configuración de la hora y el minuto de la hora de finalización (Stop).
- Una vez que termine de configurar los minutos de la hora de finalización (Stop), pulse Aceptar (OK) para confirmar la configuración del primer bloque de grabación de Barrido de campo (Field Scan). Si lo desea, puede crear un segundo bloque temporal al presionar la tecla **ABAJO (DOWN)** para seleccionar "B" (**Paso 4**); a continuación, pulse Aceptar (OK) y siga el mismo proceso para configurar las horas de inicio (Start) y finalización (Stop) del bloque de grabación Barrido de campo (Field Scan) "B" (**Paso 5**). A modo de ejemplo de cómo puede utilizar estos dos bloques temporales disponibles, puede configurar el bloque temporal "A" de Barrido de campo (Field Scan) para las horas del amanecer, de 6 a. m. a 8 a. m., y el bloque B para capturar imágenes entre las 5.30 p. m y las 7 p. m. No tendrán lugar grabaciones de Barrido de campo (Field Scan) entre las 8 a. m. y las 5.30 p. m., o entre las 7 p. m. y las 6 a. m.
- Tras configurar las horas de inicio y finalización (Start/Stop) para definir los bloques de Barrido de campo (Field Scan) "A" y "B", pulse Aceptar (OK); a continuación, pulse la tecla **ARRIBA (UP)** o **ABAJO (DOWN)** para seleccionar el intervalo (Interval) y pulse Aceptar (OK) (**Paso 6**). La configuración "Intervalo" (Interval) de Barrido de campo (Field Scan) le permite controlar la frecuencia con que se toman fotografías o se graba vídeo durante el bloque o bloques temporales que defina con las configuraciones de inicio (Start) y finalización (Stop).

Sus opciones son 60 minutos, 30 minutos, 15 minutos, 5 minutos (esta es la predeterminada) o 1 minuto [solo en modo de fotografía]. Utilice las teclas **ARRIBA/ABAJO (UP/DOWN)** para seleccionar su preferencia; a continuación, pulse Aceptar (OK) para guardarla **[Paso 7]**. Tenga en cuenta que para los videos, "Intervalo" (Interval) es independiente de Duración del vídeo(Video Length): se trata de la frecuencia con que se graban los vídeos , no del tiempo que dura cada uno.

7. A continuación, puede ver un ejemplo de cómo funcionaría la cámara, según las siguientes configuraciones de Barrido de campo (Field Scan):

- a. Barrido de campo (Field Scan):  
Activado (On)
- b. Barrido de campo (Field Scan) A:
- c. Inicio (Start): 6:00
- d. Finalización (Stop): 8:00
- e. Barrido de campo (Field Scan) B:
- f. Inicio (Start): 17:30
- g. Finalización (Stop): 19:00
- h. Interval (Intervalo): 15 min.

**Nota: Evite el solapamiento de los bloques de grabación de Barrido de campo (Field Scan) A y B cuando configure las horas de inicio y finalización con el fin de asegurar un funcionamiento correcto. Además, si el parámetro del menú "Modo de cámara" está establecido en funcionamiento de sólo "Día" o sólo "Noche", éste parámetro tendrá prioridad sobre la configuración del Barrido de campo. Establezca el modo de la cámara en "24 horas" si está configurando horas de inicio y/o parada de día y de noche en el Barrido de campo.**

Estas configuraciones provocarían que la cámara capturase una fotografía (o video, si la cámara está configurada en ese modo) una vez cada 15 minutos, comenzando a las 6.00 a. m., hasta que el bloque de grabación de Barrido de campo (Field Scan) "A" finalizara a las 8.00 a. m. Posteriormente, ese mismo día, la cámara volvería a tomar una fotografía o a grabar video cada 15 minutos entre las 5.30 p. m. y las 7.00 p. m. [durante el bloque temporal del Barrido de campo (Field Scan) "B"]. Al día siguiente, la cámara grabaría de nuevo una imagen o video una vez cada 15 minutos entre las 6.00 a. m. y las 8.00 a. m., así como entre las 5.30 p. m. y las 7.00 p. m. No tendrán lugar grabaciones de Barrido de campo (Field Scan) entre las 8.00 a. m. y las 5.30 p. m., o entre las 7.00 p. m. y las 6.00 a. m. Recuerde que la grabación de Barrido de campo (Field Scan) es independiente de los disparos normales debidos a la actividad

animal: incluso aunque ningún animal entre dentro de la zona de cobertura del sensor infrarrojo, se seguirán capturando imágenes o videos cada 15 minutos durante los bloques temporales. Si un animal activa la cámara entre los intervalos de 15 minutos, se grabará.

*Nota: La configuración del Barrido de Campo (Field Scan) de intervalos frecuentes o periodos largos entre la hora de inicio y de finalización puede reducir la duración de las pilas.*



**(Paso 1)**-establezca el modo de Barrido de campo (Field Scan) como "Activado" (On)



**(Paso 2)**-establezca el Barrido de campo (Field Scan) "A" [pulse Aceptar (OK)]



**(Paso 3)**-establezca el inicio (Start) y la finalización (Stop) del Barrido de campo (Field Scan) "A"

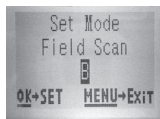

**(Paso 4)**-(opcional): seleccione el Barrido de campo (Field Scan) "B" [pulse Aceptar (OK)]



**(Paso 5)**-establezca el inicio (Start) y la finalización (Stop) del Barrido de campo (Field Scan) "B".



**(Paso 6)**-seleccione el intervalo (Interval) de Barrido de campo (Field Scan)



**(Paso 7)**-establezca el intervalo (Interval) de Barrido de campo (Field Scan)

**Los pasos 4 y 5 son opcionales** [solo se requieren si desea configurar un segundo bloque de grabación de Barrido de campo (Field Scan) con distintas horas de inicio y finalización]

*Nota: La Configuración de intervalos (Interval Setting) establece el periodo entre imágenes para los bloques de grabación de Barrido de campo (Field Scan) "A" y "B".*

## Menú CONFIGURACIÓN (Setup) – Parámetros y Ajustes

Parámetro	Ajustes (Negrilla = predeterminado)	Descripción
<b>Set Clock / Ajustar reloj</b>	Ajustado (Set)	Pulse <b>OK</b> y use las teclas <b>ARRIBA/ABAJO</b> (para cambiar el ajuste) e <b>IZQUIERDA/DERECHA</b> (para pasar al campo siguiente) para fijar la hora ( <i>sólo formato de 24 horas</i> , "00" = <i>medianoche</i> , "12" = <i>mediodía</i> ) y minuto, y después (en la fila inferior) el año, mes y día.
<b>Modo</b>	<b>Cámara</b> o <b>Vídeo</b>	Selecciona si se tomarán fotos o videoclips cuando se active la cámara.
<b>Image Size / Tamaño de imagen</b> <i>(sólo afecta a las fotos)</i>	<b>HD</b> pixeles, <b>4K</b> pixeles, <b>16M</b> pixeles	Selecciona la resolución de las fotos. Una resolución más elevada genera fotos de mejor calidad, pero crea archivos más grandes que ocupan más capacidad de la tarjeta SD, que se llena más rápido. 4K es un buen compromiso entre la calidad y el tamaño de archivo.

<b>Parámetro</b>	<b>Ajustes</b> (Negrilla = predeterminado)	<b>Descripción</b>
<b>Capture Number/ N° de fotos</b> <i>(sólo afecta a las fotos)</i>	1 foto, 2 fotos, 3 fotos	Selecciona cuantas fotos se toman en secuencia cada vez que se activa la cámara en modo Cámara. <i>Consulte el parámetro Intervalo. Nota: solo se puede capturar una foto si "Interval" (Intervalo) está configurado en 1 segundo, sin tener en cuenta la configuración de Capture Number (Número de capturas).</i>
<b>Video Size / Tamaño de vídeo</b> <i>(sólo afecta a los videoclips)</i>	<b>1280x720</b> , 640x360	Selecciona la resolución de los videos (en píxeles por fotograma). Una resolución más elevada genera videos de mejor calidad, pero crea archivos más grandes que ocupan más capacidad de la tarjeta SD, que se llena más rápido. 640x360 es un video VGA en formato 4:3 estándar, 1280x720 es el formato de pantalla ancha.
<b>Video length / Duración de vídeo</b> <i>(sólo afecta a los videoclips)</i>	<b>10s (segundos)</b> predeterminado, con una gama de posibilidades entre 5s y 60s <i>(155 máx. para vídeo de noche.)</i>	Ajusta la duración de cada clip de video capturado. La primera vez que se selecciona el parámetro, el ajuste predeterminado es 10 segundos. Después de bajar hasta 5S, el ajuste de duración de vídeo vuelve a comenzar por 60S.

<b>Parámetro</b>	<b>Ajustes (Negrilla = predeterminado)</b>	<b>Descripción</b>
<b>Intervalo</b>	<p><b>10s (segundos)</b> predeterminado, con una gama disponible entre 3S (segundo) y 60m (minutos).</p> <p><i>(60m – 1m se fijan en incrementos de 1 min., 59s – 3s en intervalos de 1 s)</i></p>	<p>Selecciona el tiempo que la cámara “esperará” hasta volver a responder a una activación del PIR después de detectar un animal y permanecer dentro del alcance del sensor. Durante este intervalo de “ignorar activaciones” ajustado por el usuario, la cámara no tomará fotos/videos. Así se evita que la tarjeta se llene con demasiadas imágenes redundantes. Los ajustes comienzan con el valor predeterminado 10 segundos cuando el parámetro se selecciona por primera vez. <i>Nota: después de bajar configurando hasta “1S”, el ajuste vuelve a comenzar en “60M”. Configurar el tiempo de intervalo en 1 segundo capturará el número máximo de imágenes, pero algunas pueden aparecer “deseñidas” si el animal está muy cerca de la cámara de noche.</i></p>

<b>Parámetro</b>	<b>Ajustes</b> (Negrilla = predeterminado)	<b>Descripción</b>
<b>Modo de la cámara</b>	<b>24 horas</b> , Día y Noche	Permite al usuario, si lo desea, limitar el funcionamiento solo a periodos diurnos o nocturnos. Un sensor de nivel de luz ambiental determina "Día" versus "Noche" de forma automática. Este valor tiene prioridad sobre cualquier configuración de Barrido de campo.
<b>Formatear (Format)</b>	<b>Ejecutar (Execute)</b>	Elimina (borra) todos los archivos almacenados en una tarjeta para prepararla para su reutilización. Formatee siempre una tarjeta que se haya utilizado anteriormente en otros dispositivos. ¡Precaución! Antes de hacerlo compruebe que ha descargado y hecho una copia de seguridad de todos los archivos que quiera conservar! Pulse OK para ejecutar, pulse MENÚ (o seleccione NO y pulse OK) para salir sin formatear.
<b>Time Stamp / Impresión de fecha</b> <i>(sólo afecta a las fotos)</i>	Desactivada, <b>Activada</b> (Off / On)	Seleccione "Activada" si desea que se impriman la fecha y la hora (en que se tomó la foto) en cada foto y seleccione "Desactivada" para no imprimirlas.



<b>Parámetro</b>	<b>Ajustes</b> (Negrilla = predeterminado)	<b>Descripción</b>
<b>Sensor Level / Nivel del sensor</b>	<b>Automática (Auto)</b> , Bajo (Low), Normal, y Alto (High)	<p>Selecciona la sensibilidad del sensor PIR. La configuración "Alta" (High) hará que la cámara sea más sensible a los infrarrojos (calor) y se dispare más fácilmente con el movimiento; la configuración "Baja" (Low) la hace menos sensible al calor y al movimiento. La configuración Alta (High) puede ser útil cuando la temperatura ambiente es cálida (lo que dificulta la detección de animales por parte del sensor), mientras que la configuración Baja (Low) puede ser de ayuda con tiempo frío si la cámara se dispara con demasiada frecuencia por cualquier cosa que tenga una temperatura superior a la del entorno. "Normal" es para condiciones medias o moderadas. La opción predeterminada "Auto" permite a la cámara determinar el mejor ajuste en función de su temperatura de funcionamiento actual. Se trata del ajuste ideal si se espera que el tiempo cambie significativamente durante el período de uso de la cámara.</p>

<b>Parámetro</b>	<b>Ajustes</b> (Negrilla = predeterminado)	<b>Descripción</b>
<b>Field Scan / Barrido de Campo</b>	On, Off [Después de haber seleccionado Activado (On)]: Inicio/Finalización (Start/Stop) de "A"; Inicio/ Finalización (Start/ Stop) de "B", Intervalo (Interval)	Activa el modo de grabación Field Scan (Lapso de tiempo) on/off. Cuando esta activado, Field Scan hace que la cámara tome imágenes o videos aun cuando no detecta movimiento, muy útil para una constante monitorización del área. <b>NOTA:</b> Si el parámetro del "Modo de cámara" está establecido sólo en el funcionamiento de "Día" y "Noche", este parámetro tendrá prioridad sobre la configuración del Barrido de campo. Establezca el Modo de cámara en "24 horas" si está definiendo horas de inicio y/o parada de Barrido de campo de día y de noche. <i>Lea el apartado "Barrido de campo (Field Scan 2x)..." de este manual (p. 90) para obtener detalles sobre el uso de esta función.</i>
<b>Sonido de video</b> (sólo afecta a los videoclips)	<b>Activado,</b> Desactivado	Seleccione Activado (On) para grabar el audio del video, cuando la cámara esté en modo video (los archivos que se guarden tendrán un tamaño algo mayor).

<b>Parámetro</b>	<b>Ajustes (Negrilla = predeterminado)</b>	<b>Descripción</b>
<b>Default Set / Ajuste predeterminado</b>	<b>Cancelar (Cancel), Ejecutar (Execute)</b>	Seleccione "Ejecutar" y pulse OK para restaurar todos los parámetros a los valores de fábrica originales predeterminados. Si la cámara se comporta irregularmente y usted cree que puede haber cambiado accidentalmente algún ajuste (pero no sabe cuál), esto le permite restaurar todos los parámetros a sus ajustes más utilizados o "genéricos".
<b>Version</b>	Ninguna	Muestra la versión de firmware

## MONTAJE Y COLOCACIÓN DE LA Trophy Cam HD Essential E3

### Montaje

Después de configurar los parámetros de la cámara según sus preferencias personales, en casa o en el coche, ya está listo para salir al exterior y poner el interruptor de encendido en "ON". Al configurar la **Trophy Cam HD Essential E3** para rastrear animales de caza u otras aplicaciones de exteriores, debe asegurarse de montarla en su lugar de forma correcta y segura. Recomendamos montar la **Trophy Cam HD Essential E3** en un árbol robusto con un tronco de unos 15 cm de diámetro. Para conseguir la calidad de imagen óptima, el árbol debe encontrarse a unos 5 m del lugar que se va a observar, con la cámara situada a una altura de 1,5~2 m. Piense también que obtendrá los mejores resultados por la noche con el sujeto dentro del rango ideal del flash, no más lejos de 30 m ni más cerca de 3 m de la cámara.

Hay dos formas de montar la **Trophy Cam HD Essential E3**: utilizando la correa ajustable incluida o con la rosca para el trípode.

**Utilización de la correa ajustable:** La Fig. 5 muestra la utilización de la correa en la **Trophy Cam HD Essential E3**. Presione uno extremo de la correa a través de las dos bridas de la parte trasera de la **Trophy Cam HD Essential E3**. Pase el extremo de la correa por la hebilla. Abróchese el cinturón con seguridad alrededor del tronco de un árbol tirando del extremo de la correa con firmeza para que no quede flojo.

**Utilización de la rosca para el trípode:** La cámara incorpora en

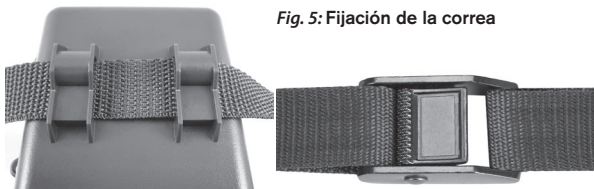

Fig. 5: Fijación de la correa

su parte inferior una rosca para permitir el montaje en un trípode o cualquier otro accesorio de montaje con una rosca estándar de 1/4-20.

También están disponibles dos accesorios de montaje opcionales; una caja metálica para la cámara "a prueba de osos" (modelo n.º 119754C) y una brida para árbol "De lujo" (modelo n.º 119652C), consulte a su agente de Bushnell o el sitio web si desea más detalles.

### *Ensayo de ángulo y distancia*

Para comprobar si la **Trophy Cam HD Essential E3** puede observar eficazmente el área que elija, se recomienda este ensayo para comprobar el ángulo de detección y la distancia de observación de la **Trophy Cam HD Essential E3**. Para realizar el ensayo:

- Ponga la **Trophy Cam HD Essential E3** en modo **CONFIGURACIÓN**.
- Muévase por delante de la cámara en distintos lugares dentro del área donde espera que aparezcan los animales o los sujetos. Pruebe distintos ángulos y distancias con respecto a la cámara.
- Si el LED indicador de movimiento parpadea significa que se detecta esa posición. Si no parpadea esa posición está fuera del área detectada.

Los resultados de los ensayos le ayudarán a encontrar la mejor ubicación al montar y apuntar la **Trophy Cam HD Essential E3**. La altura respecto al suelo para colocar el dispositivo debe variar adecuadamente en función del tamaño del animal. En general, es adecuada una altura de 1 a 2 m. Puede reducir el riesgo de falsas activaciones debidas a perturbaciones térmicas o de movimiento delante de la cámara no apuntando a fuentes de calor ni a ramas de árboles ni maleza cercanas (especialmente en días ventosos).

### *Encendido (ON) de la cámara*

Cuando conmute al modo **encendido (ON)**, el LED indicador de movimiento (rojo) destellará unos 10 segundos. Esto le da tiempo para cerrar y bloquear la tapa delantera de la **Trophy Cam HD Essential E3** y después alejarse. Durante este período el LED indicador de movimiento destellará en rojo continuamente. Cuando deje de destellar el PIR estará activo y cualquier

movimiento que detecte activará la captura de fotos o vídeos conforme a lo programado en el menú **CONFIGURACIÓN**. Asegúrese de haber leído las descripciones de los parámetros Número de capturas, Duración del vídeo, Intervalo y Nivel del sensor. Tenga en cuenta que el PIR es muy sensible a la temperatura ambiente. Cuando mayor sea la diferencia de temperatura entre el entorno y su sujeto, mayor será la distancia de detección posible. La distancia media de detección es de alrededor de 18 m (60 ft).

*Antes de dejar la cámara desatendida, compruebe lo siguiente:*

- ¿Se han insertado las pilas con la polaridad correcta y es suficiente el nivel de energía?
- ¿Tiene la tarjeta SD suficiente capacidad y tiene desactivada la protección contra escritura (bloqueo)?
- ¿Está el interruptor de encendido en la posición **ON**? (no lo deje en modo **SETUP**).

### ***Acerca del ARD (dispositivo anti-reflectante)***

Una rejilla de filtro extraíble (ARD) cubre el flash LED para reducir los reflejos de luz del panel de vidrio trasero de protección sobre la matriz LED. Esta función ayuda a reducir la detección de la cámara por parte de los animales (y posibles robos). Si su máxima prioridad es obtener un rendimiento máximo de la luz flash LED en detrimento de la ocultación, la rejilla del ARD puede quitarse fácilmente introduciendo un destornillador pequeño, una llave, etc. en la ranura situada en la parte central inferior del ARD (encima de la lente de la cámara), y separándola con cuidado de la cámara (*véase la pág. 81*).

# REPRODUCCIÓN/SUPRESIÓN DE FOTOS/ VÍDEOS

Después de configuración, montar y activar la **Trophy Cam HD Essential E3** se supone que deseará volver más tarde y revisar las imágenes que ha capturado para usted. Hay varias maneras de hacerlo.

## *Revisión de imágenes desde la tarjeta SD*

Este es el método más usado de ver las imágenes. Dado que desmontar la cámara y llevarla hasta su ordenador no siempre es muy cómodo, puede que le sea más sencillo quitar la tarjeta. Si retira la tarjeta SD (cambiándola por otra tarjeta vacía si lo desea) y se la lleva a su casa o lugar de acampada para ver las imágenes con un lector de tarjetas SD (*no suministrado*) conectado a su ordenador (algunos ordenadores y aparatos de TV ya tienen una ranura para tarjetas SD integrada), puede dejar la cámara en su sitio lista para capturar más imágenes. Una vez conectado, el lector de tarjetas trabaja de la misma forma que se explica a continuación; lea esa sección si tiene problemas para encontrar sus archivos.

## *Revisión de imágenes en un ordenador*

Siempre puede desmontar toda la cámara del árbol y conectar su puerto USB a un ordenador: se reconocerá como “disco extraíble” sin necesidad de instalar ningún controlador ni software. Si utiliza un PC (o Mac\*) para ver fotos (o videoclips\*), primero conecte el dispositivo al ordenador con el cable USB (*no incluido*). Después utilice un software comercial que incorpore un explorador de imágenes, o un explorador de imágenes incluido en el sistema operativo del PC, para ver las imágenes guardadas en la tarjeta SD, en la carpeta \DCIM\100EK113. Cada nueva imagen o vídeo se numerará incrementalmente en el mismo orden en que se capturaron. Por ejemplo, verá nombres de archivo como “09030001.JPG” o “09030001.MP4”. El sufijo de formato del archivo le permitirá distinguir si el archivo contiene una instantánea (sufijo .jpg) o un vídeo (sufijo .mp4).

*\*Los archivos de vídeo “.mp4” pueden precisar un software adicional para verlos en un Mac.*

La **Trophy Cam HD Essential E3** admite tres tipos de formatos de sistema: FAT12, FAT16 y FAT32. El valor determinado para guardar fotos y vídeos es FAT16. Aquí hay algunas notas al respecto:

- No necesita preocuparse sobre el formato del sistema de archivos de la **Trophy Cam HD Essential E3** excepto si su equipo tiene problemas leyendo la tarjeta SD. En tal caso, formatee la tarjeta SD con la **Trophy Cam HD Essential E3** o en su ordenador y después inserte la tarjeta en su **Trophy Cam HD Essential E3** e inténtelo de nuevo.
- El formato del sistema de archivos predeterminado de la **Trophy Cam HD Essential E3** es FAT16, que pueden leer la mayoría de ordenadores. Si formatea una tarjeta SD para la **Trophy Cam HD Essential E3** en su ordenador, debería elegir el formato de sistema de archivos FAT16. Normalmente se recomienda FAT16 excepto si tiene otro visualizador de imágenes que utilice el formato FAT12 o FAT32

## **BORRADO DE FOTOS / VIDEOS**

También es posible borrar todos los archivos de la tarjeta con el parámetro Formateo (pg. 96).

**NOTA:** *después de suprimir un archivo de imagen o vídeo, los archivos borrados no se pueden restaurar!*



## DESCARGA DE FOTOS/VIDEOS

Para descargar sus fotos/videos a un PC o Mac\*, primero compruebe que el interruptor de encendido de la **Trophy Cam HD Essential E3** está en la posición **OFF**. Conecte un cable (*no incluido*) al puerto USB de la cámara y directamente a un puerto USB principal del ordenador, no utilice puertos USB de panel delantero/teclado ni concentradores (“hubs”) sin alimentación eléctrica.

La **Trophy Cam HD Essential E3** será reconocida como un “Dispositivo de almacenamiento masivo USB” (puede llevar unos segundos la primera vez que la conecte). Si prefiere dejar la cámara en el bosque y llevarse sólo la tarjeta SD, un lector de tarjetas SD funciona de la misma forma que se explica en esta sección cuando se inserta la tarjeta y se conecta el lector al ordenador.

Con Windows XP o posterior puede utilizar simplemente las opciones de la ventana emergente para copiar, ver o imprimir sus fotos (*derecha*).

En todos los SO Windows, la **Trophy Cam HD Essential E3** aparecerá también como “Disco extraíble” si abre la ventana “Mi PC” (en los Mac aparecerá un icono en su escritorio). Los archivos de fotos de la **Trophy Cam HD Essential E3** se denominan “09030001.JPG” etc., y se encuentran en la carpeta “DCIM\100EK113” de este “Disco extraíble”. Los nombres de los archivos de vídeo terminan con “.mp4”. Puede copiar sus fotos/videos en su disco duro igual que haría con cualquier otro archivo, simplemente cortar y pegar o arrastrar los nombres o iconos de los archivos a su unidad o escritorio.

Después de copiar las fotos en el disco duro, puede desconectar la **Trophy Cam HD Essential E3**. (En ordenadores Mac, arrastre el “disco” que apareció en el escritorio al conectar la cámara hacia su Papelera para “expulsarlo” antes de desconectar.) 4) Los archivos jpg estándar de la **Trophy Cam HD Essential E3** pueden editarse con cualquier software fotográfico que desee usar. Los archivos de vídeo .mp4 pueden verse con Windows Media Player (versión 7 o posterior) así como otros programas de reproducción de vídeo que pueden estar incluidos en su ordenador o están disponibles en línea.

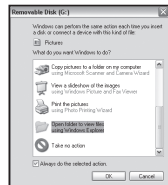

## IDENTIFICACIÓN DE PROBLEMAS/FAQS

### La cámara captura imágenes continuas sin objetos.

Una cámara tiene lo que se conoce como un "disparo falso", que se activa si el sensor Infrarrojo Pasivo cree que hay movimiento y calor frente al lente de la cámara cuando no hay ningún objeto en la imagen. Estos "Disparos Falsos" son el resultado de colocar la cámara en un ambiente donde hay movimiento asociado con las ramas de los árboles, creando movimiento frente a la cámara, o en un área donde hay alta temperatura en primer plano y cualquier movimiento del viento puede activar la cámara. Si se coloca la cámara sobre agua, también puede ocurrir este inconveniente. Para remediar la situación:

1. Intente mudar la cámara a un área donde no haya ninguno de estos inconvenientes, o cambie el nivel del sensor en el menú de configuración.
2. Si la cámara continuó capturando imágenes cuando no hay ningún objeto, intente colocar la cámara en un ambiente cerrado, apuntando hacia un lugar donde no haya movimiento.
3. Si la cámara continúa con problemas, probablemente haya un problema con un componente electrónico. Si este es el caso, póngase en contacto con nuestro servicio de atención al cliente para enviarnos la cámara para su reparación.

### Las pilas duran menos de lo previsto

1. La duración de las pilas puede variar con la temperatura de funcionamiento y el número de imágenes tomadas con el tiempo. Habitualmente la **Trophy Cam HD Essential E3** podrá captar varios miles de imágenes antes que las pilas se agoten.
2. Compruebe que ha utilizado pilas alcalinas o de litio nuevas. **Bushnell recomienda utilizar ocho pilas AA de litio Energizer® en todas las Trophy Cam HD Essential E3 para conseguir la máxima duración de la pila.**
3. Compruebe que se puso el interruptor de encendido en la posición "On" y que la cámara no estaba en modo de "Configuración (Setup)" una vez en el campo.
4. Compruebe que utiliza una tarjeta SD de una marca de buena calidad en su cámara. **Bushnell recomienda utilizar tarjetas SD y SDHC de marca SanDisk® hasta 32GB.** Nuestra experiencia indica que las tarjetas SD de

baja calidad a veces pueden reducir la duración de las pilas de la **Trophy Cam HD Essential E3**.

## La cámara deja de tomar imágenes o no toma imágenes

1. Compruebe que la tarjeta SD no esté llena. Si la tarjeta está llena la cámara deja de tomar imágenes.
2. Compruebe las pilas para asegurarse que son pilas AA alcalinas o de litio nuevas. *Consulte la nota anterior sobre la duración reducida de las pilas.*
3. Compruebe que el interruptor de encendido de la cámara está en la posición "On" y no en "Off" ni "Setup".
4. Compruebe que está utilizando una tarjeta SD de buena calidad en su cámara. **Bushnell recomienda utilizar tarjetas SanDisk® SD y SDHC hasta 32GB.**
5. Si la tarjeta SD tiene el interruptor de protección contra escritura en la posición de bloqueo, la cámara no tomará imágenes.
6. Si tiene una tarjeta SD usada en otro dispositivo, antes de insertarla en la **Trophy Cam HD Essential E3**, debería formatearla con el parámetro "Formato" del modo Configuración (compruebe que previamente ha hecho una copia de seguridad de cualquier archivo importante, pues el formateo borrará todos los archivos existentes). En algunos casos, otros dispositivos pueden cambiar el formateo de la tarjeta SD de forma que no funcionará correctamente con la **Trophy Cam HD Essential E3**.

## La cámara no se enciende

1. Asegúrese haber instalado las ocho pilas en el compartimento de baterías, llenando los espacios para pila 1-8 sin saltarse ninguno. **Bushnell recomienda utilizar ocho pilas AA de litio Energizer® en todas las Trophy Cam HD Essential E3.**
2. Compruebe que las pilas se han colocado correctamente, respetando la polaridad. Coloque siempre el extremo negativo (plano) de la pila en contacto con el lado del muelle de su cavidad en la cámara.
3. Después de cambiar de "Off" o "Setup" a "On", compruebe que el interruptor de encendido está en la posición correcta para asegurar el modo correcto (evite posiciones "entre" dos modos).
4. No mueva el interruptor directamente de "On" a "Setup", cambie siempre primero a "Off" y después retroceda a "Setup".

## Problemas de calidad de las instantáneas o los vídeos

- Los vídeos o fotos nocturnos son demasiado oscuros*
  - Observe el icono indicador de las pilas para ver si la están a plena carga. El flash dejará de funcionar cuando la pila se acerque al final de su vida.
  - Obtendrá los mejores resultados si el sujeto está dentro del rango ideal del flash, no más lejos de 24 m de la cámara. A distancias superiores los objetos pueden quedar demasiado oscuros.
  - Observe que cuando el parámetro Número de Capturas es superior a "1 foto" o los ajustes de Intervalo son muy cortos, algunas imágenes pueden aparecer más oscuras que otras debido a la rápida respuesta y la rauda reactivación de la cámara, que deja menos tiempo para que el flash se recargue plenamente antes de volver a disparar.
  - La pantalla del ARD (dispositivo anti-reflectante) puede quitarse para maximizar el rendimiento del flash. Véase la página 103 para obtener más información.
- Los vídeos o fotos diurnos son demasiado oscuros*
  - Compruebe que no se ha orientado la cámara hacia el sol ni otras fuentes de luz durante el día, puede ello podría provocar que la exposición automática ofreciera resultados más oscuros.
- Los vídeos o fotos nocturnos son demasiado brillantes*
  - Obtendrá los mejores resultados si el sujeto está dentro del rango ideal del flash, no más cerca de 3m de la cámara. A distancias inferiores los objetos pueden quedar demasiado claros.
  - Cambie el ajuste de intervalo de 1S a 3S o superior. La cámara deberá estar en modo de exposición automática para evitar las fotografías "sobrexpuestas".
- Los vídeos o fotos diurnos son demasiado brillantes*
  - Asegúrese de que el sensor de luz no estará en la sombra (de hojas/ramas de árbol) mientras que la lente de la cámara apunta a una zona brillante.
- Fotos con el sujeto rayado*
  - En algunos casos, en condiciones de baja iluminación y objetos en movimiento rápido, los ajustes de resolución de 4K y 16 MP pueden no ir tan bien como el de HD.

- b. Si tiene muchas imágenes en las que los sujetos que se mueven rápido provocan rayas en la foto, pruebe el ajuste a HD.
  - c. Cambie el ajuste de intervalo de 1S a 3S o superior para minimizar el desenfoque por movimiento.
6. *Aspecto rojizo, verdoso o azulado*
- a. En determinadas condiciones de iluminación, el sensor puede confundirse y ofrecer imágenes a color deficientes.
  - b. Si pasa con frecuencia, el sensor puede necesitar una revisión. Por favor contacte con el Servicio de Posventa de Bushnell.
7. *Videoclips cortos – no se graban hasta la duración fijada*
- a. Compruebe que la tarjeta SD no esté llena.
  - b. Compruebe que la cámara lleva unas buenas pilas. Al acercarse el final de la duración de la pila la cámara puede optar por grabar videoclips más cortos para conservar la energía.
  - c. La duración de vídeo nocturno se limita automáticamente a 15s como máximo.

## **La impresión de fecha/hora no aparece en las imágenes**

1. Compruebe que el parámetro “Impresión de Fecha” esté “Activado”.

## **Las fotos no captan el sujeto de interés**

1. Compruebe el ajuste del parámetro “Nivel del sensor” (sensibilidad del PIR). En condiciones ambientales cálidas, ponga el nivel del sensor en “Alto” y en tiempo frío póngalo en “Bajo”.
2. Intente ajustar su cámara en un área en la que no haya fuentes de calor en la línea de visión de la cámara.
3. En algunos casos colocar la cámara cerca del agua puede provocar que tome imágenes sin ningún sujeto en ellas. Intente apuntar la cámara sobre el suelo.
4. Intente evitar colocar la cámara en árboles pequeños, que tienden a moverse con viento fuerte.
5. Retire cualquier rama que esté justo delante del objetivo de la cámara.

## El LED del sensor PIR dispara/no dispara el flash

1. Si la cámara está en modo de "Configuración", un LED especial de la parte delantera de la cámara destellará cuando detecte movimiento. Esto solo tiene objeto en la configuración y ayuda al usuario a orientar la cámara.
2. Durante el uso, el LED no destella cuando la cámara toma una imagen. También ayuda a mantener la cámara oculta de las piezas de caza.

## Problemas con la pantalla LCD

1. *La LCD se enciende pero no aparece ningún texto.*
  - a. Después de cambiar de "OFF" o "SETUP" a "ON", compruebe que el interruptor de encendido está en la posición correcta para asegurar el modo correcto (evite posiciones "entre" dos modos).
  - b. No mueva el interruptor directamente de "ON" a "SETUP", cambie siempre primero a "OFF" y después retroceda a "Setup".
2. *La pantalla LCD muestra una tenue línea negra después de cambiar de "Configuración" a "Encendido".*
  - a. La LCD se apagará cuando mueva el interruptor a la posición "On". En algunos casos aparecerá esta línea negra pero desaparecerá en un segundo. Es normal y la cámara funcionará correctamente.
3. *La pantalla se enciende pero después se apaga*
  - a. Compruebe que ha colocado correctamente la tarjeta SD.

## La cámara no conserva los ajustes

1. Compruebe que ha guardado los cambios de cualquier ajuste de parámetro realizado en modo de ajuste pulsando "OK" después de cambiar el ajuste. Si no guarda su nuevo ajuste después de cambiarlo, la cámara seguirá usando el ajuste predeterminado original de ese parámetro.

## Barrido de campo (Lapso de tiempo) [Field Scan (Time Lapse)] no funciona correctamente

1. Asegúrese de que las horas de inicio y finalización de Barrido de campo (Field Scan) "A" y "B" no se solapan (por ejemplo, no establezca la hora de inicio de "B" a las 8.00 a. m. si la hora de finalización de "A" son las 10.00 a. m.).

2. Cuando se utiliza Barrido de campo (Field Scan) en modo de vídeo (video mode), el menor periodo de intervalo disponible es de 5 minutos, para evitar el recalentamiento potencial de las pilas y los componentes electrónicos, que podría provocar fallos de funcionamiento o daños a la cámara. En modo de fotografía (still photo mode), se puede establecer un intervalo de 1 minuto.



**PRECAUCIÓN: NO UTILICE** la configuración de intervalo en “1 s” para vídeo de noche en un entorno de alimentador o similar. Puede ocasionar que el LED continúe disparando durante un período prolongado, lo que puede recalentar y acortar la vida útil de funcionamiento de los componentes electrónicos internos.

## ESPECIFICACIONES TÉCNICAS

<b>Sensor de imagen</b>	3 Megapíxeles, a color, CMOS
<b>Tamaño máximo en píxeles</b>	4624x3468 (16 MP)
<b>Objetivo</b>	F=2.8; FOV=38°; Auto IR-Cut-Remove (para uso nocturno)
<b>Alcance del flash IR</b>	36'-100' (12m-30m)
<b>Pantalla de visualización</b>	Pantalla B/N: 24x32 mm (1,5")
<b>Tarjeta de memoria</b>	Tarjeta SD o SDHC, Capacidad máxima 32 GB
<b>RAM interna</b>	64MB
<b>Tamaño de la imagen</b>	HD=1920x1440, 4K=3840x2880, 16M=4624x3468
<b>Tamaño del vídeo</b>	1280x720, 640x360
<b>Sensibilidad del sensor PIR</b>	Sensor PIR con 4 niveles de sensibilidad: Auto/Alta/Normal/Baja
<b>Utilización</b>	Seleccionable por el usuario: 24 Horas, Solo día o Solo noche (en base al nivel de luz ambiental)
<b>Tiempo de respuesta</b>	0.3 s
<b>Intervalo de activación</b>	Programable de 1 s a 60 min.
<b>Número de disparo</b>	1 – 3 programable
<b>Duración de vídeo</b>	5-60 s programable (máximo 15 s duración de vídeo nocturno)
<b>Alimentación eléctrica</b>	8xAA obligatorio
<b>Corriente en modo de espera</b>	< 0,08 mA (<7 mAh/día)
<b>Interfaz del usuario</b>	Pantalla LCD
<b>Interfaz</b>	USB; porta-tarjeta SD
<b>Amarre</b>	Correa; Fijación ¼-20
<b>Temperatura de funcionamiento</b>	-20 - 60°C (temperatura de almacenamiento: -30 - 70°C)
<b>Humedad de funcionamiento</b>	5% - 90%



## GARANTÍA LIMITADA DE UN AÑO

Su producto Bushnell tiene una garantía que le cubre los defectos de los materiales y de mano de obra durante un año a partir de la fecha de la compra. En caso de un defecto bajo la garantía, nosotros, a nuestra elección, repararemos o reemplazaremos el producto, dando por sentado que usted devuelve el franqueo de producto a pagar por adelantado. Esta garantía no cubre daños causados por el mal uso, el manejo inapropiado, la instalación, o el mantenimiento llevado a cabo por alguien diferente de un Servicio Autorizado de Bushnell.

Cualquier devolución que se realice en virtud de esta garantía deberá estar acompañada de lo listado abajo:

1. Un cheque u orden de pago por valor de 10.00 dólares para cubrir el coste del envío y manipulación.
2. Nombre, dirección y número de teléfono diurno para la devolución del producto.
3. Una explicación del defecto.
4. Copia de su comprobante de compra fechado.
5. No envíe accesorios (baterías, tarjetas SD, cables), solo el producto a reparar.

El producto debe embalarse debidamente en una caja de cartón resistente, para evitar que se dañe durante el transporte, y enviarse a la dirección que se indica a continuación:

EN U.S.A. Envíelo a:

Bushnell Outdoor Products  
Atn.: Repairs  
9200 Cody  
Overland Park, Kansas 66214  
United States

EN CANADÁ Envíelo a:

Bushnell Outdoor Products  
Atn.: Repairs  
140 Great Gulf Drive, Unit # B  
Vaughan, Ontario L4K 5W5  
Canada

Para los productos comprados fuera de los Estados Unidos o Canadá por favor, contacte con su vendedor habitual para información sobre la garantía válida.

En Europa puede contactar también con:

Bushnell Germany GmbH  
European Service Centre  
Mathias-Brüggen-Str. 80  
D-50827 Köln  
GERMANY  
Tel: +49 221 995568-0  
Fax: +49 221 995568-20

Esta garantía le da derechos legales específicos.

Usted podría tener otros derechos que varían de país a país.

©2017 Bushnell Outdoor Products

*Las especificaciones y diseños están sujetos a cambios sin previo aviso ni obligación por parte del fabricante.*

## Eliminación de equipos eléctricos y electrónicos

*(Aplicable en la UE y otros países europeos con sistemas de recogida separada)*

Este equipo contiene elementos eléctricos o electrónicos y por tanto no debe eliminarse con los residuos domésticos normales. En cambio, debe eliminarse en los correspondientes puntos de recogida para reciclaje previstos por las comunidades. Para usted resultará gratuito.

Si el equipo incorpora pilas intercambiables (recargables), estas también deben retirarse antes y, si es necesario, eliminarlas de acuerdo con las regulaciones correspondientes (consulte también los comentarios al efecto de las instrucciones de estas unidades).

La administración de su comunidad, su empresa local de recogida o la tienda en la que adquirió este equipo pueden proporcionarle información adicional sobre este tema.

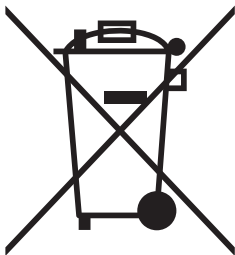

# Bushnell®



**TROPHY  
CAM HD**

**ESSENTIAL**

## **GEBRAUCHSANLEITUNG**

Modellnummer #: 119837

**DEUTSCH**

03-17

115

# WICHTIGER HINWEIS

Wir gratulieren Ihnen zum Kauf einer der besten Wildkameras auf dem Markt! Bushnell ist auf die Entwicklung dieses Produktes sehr stolz, und wir sind sicher, dass auch Sie mit Ihrer Wahl zufrieden sein werden. Wir freuen uns über Ihren Kauf und danken Ihnen für das in uns gesetzte Vertrauen. Bitte befolgen Sie die nachfolgenden Hinweise und Anweisungen in dieser Bedienungsanleitung, damit Sie mit diesem Produkt voll und ganz zufrieden sind.

**Falls Ihre Trophy Cam HD Essential E3 nicht ordnungsgemäß funktioniert oder falls die Qualität der Fotos und Videos Anlass zu Beanstandung gibt, lesen Sie bitte im Abschnitt Problembehebung und häufig gestellte Fragen und Antworten auf den Seiten 145-151. Häufig gibt es eine ganz plausible Ursache für die aufgetretenen Probleme, oder es müssen nur einige Einstellungen geändert werden.**

**Sollte das Problem nach dem Lesen des Abschnittes Problembehebung und häufig gestellte Fragen und Antworten weiterhin bestehen, wenden Sie sich bitte an einen Bushnell Fachhändler in Ihrer Umgebung.**

**Bushnell empfiehlt in diesem Trophy Cam HD Essential E3-Gerät die Verwendung von 8 Energizer® Lithium AA Batterien für eine optimale Lebensdauer der Batterien.**

**Verwenden Sie nicht gleichzeitig alte und neue Batterien.  
Verwenden Sie keine unterschiedlichen Batterietypen, sondern entweder nur Lithium oder nur Alkali.**

**Wiederaufladbare Batterien sind nicht empfehlenswert.**

**Bushnell empfiehlt die Verwendung von SanDisk® SD und SDHC-Karten (Kapazität bis zu 32 GB in allen Trophy Cam HD Essential E3s)**

## *Angaben zur Trophy Cam HD Essential E3*

Bei der **Trophy Cam HD Essential E3 von Bushnell** handelt es sich um eine digitale Wildkamera. Ausgelöst wird die Kamera durch Bewegungen des Wilds an einem beliebigen Standort mittels einem hochempfindlichen passiven Infrarot-Bewegungssensor (PIR). Die **Trophy Cam HD Essential E3** liefert Bilder (Standfotos bis zu 16MP) und Videos in Spitzenqualität.

Die **Trophy Cam HD Essential E3** ist sehr sparsam im Verbrauch (unter 0.08 mA) im Standby-Modus (Beobachtungsmodus). Das bedeutet, dass die Kamera im Standby-Modus eine Laufzeit von bis zu sechs Monaten hat, wenn sie mit acht AA Alkalibatterien verwendet wird. Mit Lithium-AA-Batterien verlängert sich diese Laufzeit auf bis zu 12 Monate. Sobald das Gerät im Beobachtungsbereich eine Bewegung wahrnimmt, wird die Kamera sofort (in der Regel in weniger als einer Sekunde) ausgelöst und anschließend werden, je nach Einstellung, automatisch Bilder oder Videos gemacht. Die **Trophy Cam HD Essential E3** hat eingebaute Infrarot-LEDs, die als Blitz fungieren und auch in der Dunkelheit gestochen scharfe Fotos oder Videos (in schwarz-weiß) liefern. Bei ausreichend Tageslicht nimmt die Kamera Farbfotos und -videos auf. Die **Trophy Cam HD Essential E3** wurde für den Gebrauch im Freien entwickelt und ist beständig gegen Regen und Schnee.

Ihre Wildkamera gehört zur neuesten Generation der Bushnell **Trophy Cam HD Essential E3** s an und besitzt viele neue oder verbesserte Funktionen, darunter:

- **Automatische PIR-Empfindlichkeit**, Die Kamera überwacht die Umgebungstemperatur und passt den Sensor/das Auslösesignal automatisch an, um an heißen Tagen empfindlicher und an kalten Tagen weniger empfindlich auf leichte Temperaturänderungen zu reagieren.
- **2-facher „Field Scan“ (Zeitraffer-Aufnahme) mit Direktauslöser**  
Die Funktion „Field Scan“ bietet auch die Möglichkeit, eine zweite Aufnahmesequenz mit eigenen Start-/Endzeiten einzurichten. Auslösesignale, die durch sich in der Nähe befindliche Wildtiere

erzeugt werden, führen auch weiterhin unabhängig von der „Field Scan“-Funktion zur Aufnahme zusätzlicher Fotos/Videos.

- Und zahlreiche weitere Funktionen wie 720p HD Video mit Audio.

### *Einsatzbereiche*

Die **Trophy Cam HD Essential E3 von Bushnell** lässt sich als Wildkamera für das Aufspüren oder Beobachten von Wild einsetzen. Sie kann ebenfalls für Überwachungszwecke eingesetzt werden.

## **TEILE UND BEDIENELEMENTE**

Die **Trophy Cam HD Essential E3** hat folgende Anschlüsse für externe Geräte: USB-Anschluss und SD-Kartensteckfach (*Seite 120, Abb. 1*).

Mit einem 3-Wege-Einschaltknopf werden die wichtigsten Bedienmodi eingestellt: **OFF (Aus)**, **SETUP** und **ON (Ein)** (*Abb. 2*).

Eine Leiste mit sechs Funktionstasten wird hauptsächlich im **SETUP** (Einstellungs)-Modus für die Auswahl der Bedienfunktionen- und parameter verwendet. Wie in *Abb. 2* dargestellt handelt es sich bei diesen Tasten um: **AUFWÄRTS**, **ABWÄRTS**, **LINKS**, **RECHTS**, **OK** und **MENÜ**. Vier der Tasten beinhalten neben ihrer eigentlichen noch eine zweite Funktion (Schnelltasten-Betrieb im **SETUP**-Modus): Die **ABWÄRTS**-Taste kann auch zum Einstellen der Kamera in den Foto-Modus (Standbild-Symbol) verwendet werden und mit der **AUFWÄRTS**-Taste lässt sich der Videomodus der Kamera einstellen (Film-Symbol). Die **RECHTS** (**SHOT**)-Taste kann auch für das manuelle Sperren der Kamera eingesetzt werden. Mit der **OK**-Taste wechselt die Kamera in den Abspielmodus ("Wiedergabe"-Modus). Diese Zweitbelegungen sind durch Symbole oder einen Text über den Tasten angezeigt, wie in *Abb. 2* dargestellt.

## **INSTALLIEREN DER BATTERIEN UND SD-KARTE**

Bevor Sie sich mit dem Gebrauch Ihrer neuen **Trophy Cam HD Essential E3** vertraut machen, müssen Sie Batterien und eine SD-Karte einlegen. Bitte nehmen Sie sich die Zeit und lesen Sie nachfolgende Anweisungen und Vorsichtsmaßnahmen um eine korrekte Anwendung der Batterien und der SD-Karte zu gewährleisten:

## VORDERANSICHT



Video-Mikrofon (Video Mic)

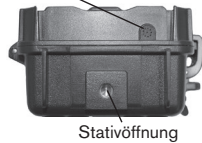

**Abb. 1 : Anschlüsse**

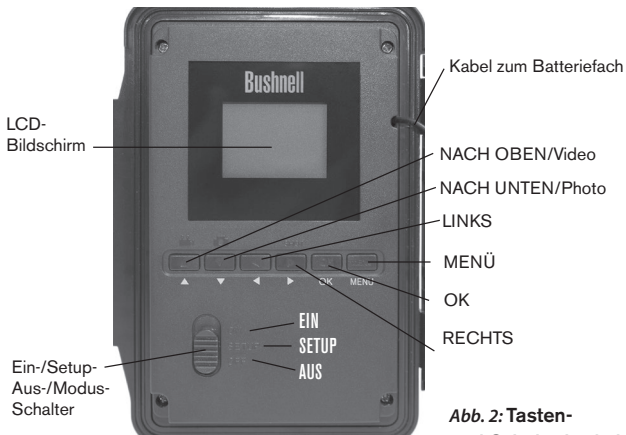
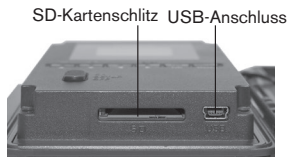

**Abb. 2: Tasten- und Schalterleitfaden**

### *Einlegen der Batterien*

Nach Öffnen der beiden Verriegelungen auf der rechten Seite der **Trophy Cam HD Essential E3** sehen Sie, dass die **Trophy Cam HD Essential E3** acht Batteriefächer besitzt. Um die Funktion der Kamera zu gewährleisten, müssen acht Batterien eingelegt werden. Achten Sie beim Einlegen der Batterien auf die korrekte Polung (negative oder abgeflachte Seite an die lange Sprungfeder in den einzelnen Batteriefächern anlegen).

Bushnell empfiehlt die Verwendung von acht Lithium AA Batterien (Marke Energizer®) oder AA Alkali-Batterien. Sie können auch NiMh-Akkus verwenden, diese halten jedoch womöglich aufgrund ihrer über einen längeren Zeitraum hinweg gesehenen geringeren Effizienz nicht so lange, auch, wenn sie bei niedrigen Temperaturen verwendet werden.



### *Einlegen der SD-Karte*

Die **Trophy Cam HD Essential E3** verfügen über einen internen Speicher von 64 MB, der für ca. 50 Fotos ausreichend ist (bei einer Auflösung von 4K). Dies bietet sich für die ersten Tests und die Gewöhnungsphase an die Kamera an. Da die Kamera aber bestimmt länger als einen Tag an Ihrem Bestimmungsort verbleiben soll, empfehlen wir Ihnen die Verwendung einer SD-Karte. Legen Sie vor Inbetriebnahme der Kamera die SD-Karte ein (der Einschaltknopf der Kamera ist dabei in der Position **AUS**). Die SD-Karte sollte weder eingelegt noch herausgenommen werden, solange sich der Einschaltknopf in der Position **EIN**) befindet.

Die **Trophy Cam HD Essential E3** arbeitet mit einer Standard SD-Speicherkarte (Secure Digital) zum Speichern der Fotos (im .jpg-Format) und/oder Videos (im .mp4-Format). Es werden SD- und SDHC-Karten (High Capacity) bis zu einer Kapazität von 32 GB unterstützt. Öffnen Sie zum



Einlegen der SD-Karte die vordere Abdeckklappe der Kamera. Vergewissern Sie sich vor dem Einlegen der SD-Karte in den Kartenschlitz, dass sich der Schreibschutz-Schalter auf der Karte in der "Aus"-Position befindet (NICHT in der "Sperr"-Position). Im Folgenden wird das Einlegen und Herausnehmen der SD-Karte beschrieben:

- Legen Sie die SD-Karten in das Kartenfach ein, die Seite mit dem Etikett zeigt dabei nach oben (siehe Abbildung). Das Erhören eines "Klick"-Geräusches bedeutet, dass die Karte korrekt eingelegt wurde. Es ist nicht möglich, die Karte ohne Anwendung von Gewalt mit der falschen Seite nach oben einzulegen. Die Karte lässt sich nur in einer Richtung korrekt einstecken. Sollte die Karte nicht korrekt eingelegt sein, erscheint das SD-Karten-Symbol nicht in der LCD-Anzeige im SETUP-Modus (falls die SD-Karte gesperrt ist erscheint im SETUP-Modus das SD-Karten-Symbol mit einem "Schloss"-Symbol). Das Formatieren der SD-Karte mittels des in der **Trophy Cam HD Essential E3** enthaltenen Parameters "Formatieren" wird vor der Erstnutzung der Kamera empfohlen, besonders dann, wenn die Karte zuvor bereits in anderen Geräten verwendet wurde (siehe "Format", Seite 137).
- Drücken Sie die SD-Karte zum Herausnehmen leicht nach innen (versuchen Sie nicht, die Karte herauszunehmen, ohne Sie erst leicht hineinzudrücken). Wenn Sie ein Klicken hören ist die Karte entriegelt und kann herausgenommen werden.



#### **ACHTUNG**

*Vergewissern Sie sich, dass sich der Einschaltknopf der Kamera beim Einlegen oder Entfernen von SD-Karte oder Batterien auf AUS befindet.*

## GEBRAUCH DER Trophy Cam HD Essential E3

Nach dem Vorbereiten Ihrer **Trophy Cam HD Essential E3** durch das korrekte Einlegen der Batterien und einer SD-Karte ist sie bereit für den Einsatz im Freien. Sie lässt sich ganz einfach im eingeschalteten Zustand an einem Baum befestigen und liefert Ihnen genau die tollen Fotos, die Sie sich gewünscht haben. Wir raten aber dringend dazu, die Kamera anhand dieser Anleitung erst einmal im Haus auszuprobieren, bis Sie sich mit der Funktionsweise des 3-Wege-Schalters und den Funktionstasten auseinandergesetzt haben. Sie sollten auf jeden Fall zumindest Datum und Zeit einstellen, damit dies auf den Fotos festgehalten wird (oder auch nicht, je nach Wunsch). Erfahren Sie, wie sich die Kamera vom Foto- in den Video-Modus einstellen und an einem Baum befestigen lässt.

### EIN (ON), AUS (OFF) UND EINSTELLUNGEN (SETUP)-MODUS

Die **Trophy Cam HD Essential E3** verfügt über drei Grundmodi:

- **AUS-Modus:** Einschaltknopf in der **OFF**-Position.
- **EIN-Modus:** Einschaltknopf in der **ON**-Position (LCD-Bildschirm ist eingeschaltet.)
- **EINSTELLUNGEN** -Modus: Einschaltknopf in der **SETUP**-Position (LCD-Bildschirm ist eingeschaltet.)

### AUS-Modus (OFF-Modus)

Der AUS-Modus ist der "sichere" Modus, wenn mit der Kamera hantiert wird, wie z.B. Austauschen der SD-Karte oder Batterien oder während des Transports. Die Kamera sollte sich ebenfalls im **OFF**-Modus befinden, wenn sie später zum Herunterladen der Fotos oder Videos an den USB-Eingang eines Computers angeschlossen wird. Zur Aufbewahrung der Kamera oder wenn Sie die Kamera nicht verwenden sollte sich diese natürlich auch im AUS-Modus befinden. Nehmen Sie bitte zur Kenntnis, dass auch wenn sich die **Trophy Cam HD Essential E3** im AUS-Modus befindet immer noch Strom verbraucht, wenn auch wenig. Daher empfiehlt es sich, die Batterien

aus dem Batteriefach zu nehmen, wenn die Kamera für einen längeren Zeitraum nicht genutzt wird.

## **EIN-Modus (ON-Modus)**

Sobald Batterien und SD-Karte ordnungsgemäß in die Kamera eingelegt, bzw. eingesteckt wurden, kann sie eingeschaltet werden. Wenn sich die Funktionstaste in der oberen Stellung befindet, geht die Kamera in den **EIN** (Live)-Modus über. Die LED für die Bewegungsanzeige (Seite 101, "Vorderansicht") blinkt etwa 10 Sekunden lang rot auf. Es bleibt Ihnen also ausreichend Zeit die vordere Abdeckung der **Trophy Cam HD Essential E3** zu schließen, sie zu verriegeln und den überwachten Bereich zu verlassen. Befindet sich die Kamera erst einmal im **EIN**-Modus, sind keine manuellen Steuerungen mehr erforderlich oder möglich (die Funktionstasten sind gesperrt). Die **Trophy Cam HD Essential E3** ist so eingestellt, dass sie automatisch Fotos oder Videos macht (gemäß der aktuellen Parametereinstellungen), wenn der PIR-Sensor im überwachten Bereich Bewegung anzeigt.

Der Einschaltknopf lässt sich entweder direkt vom OFF- in den ON-MODUS schalten oder für weitere Einstellungen in der Position SETUP einrasten. Stellen Sie den Knopf auf ON, nachdem dieser Vorgang abgeschlossen ist.

## **SETUP MODE (EINSTELLUNGS-Modus)**

Im **SETUP**-Modus lassen sich die Einstellungen der **Trophy Cam HD Essential E3** mittels des eingebauten LCD. Im SETUP-Menü lassen sich die Auflösung der Fotos oder Videos, der Zeitabstand zwischen den Aufnahmen, der Zeit- und Datumsstempel etc., ändern. Wird der Einschaltknopf in die **SETUP**-Position gebracht, erscheint die LCD-Anzeige mit Informationen zur Anzahl der bereits gemachten Aufnahmen, dem Batteriestand, Foto- oder Videomodus, etc. (siehe Abb. 3, Seite 125).

**Hinweis: Bringen Sie den Einschaltknopf stets vom AUS- in den SETUP-Modus. Es besteht die Möglichkeit, dass die Kamera sich verriegelt, wenn sie vom EIN- in den SETUP-Modus gebracht wird. In diesem Fall stellen Sie den Einschaltknopf erst in die Position AUS und bringen ihn erst dann wieder in die Position SETUP.**

Abb. 3: Anzeige der SETUP-Informationen

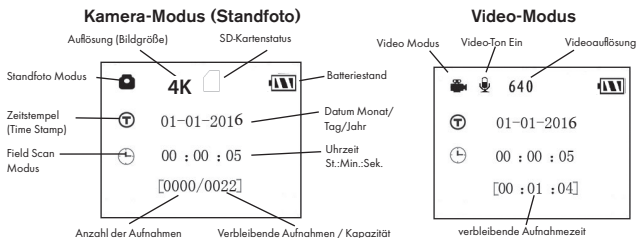

### SETUP-Modus (Schnellasten/Funktionen)

Wie bereits zuvor im Abschnitt "Teile & Bedienelemente" erwähnt, sind vier der Tasten unter dem Display mit weiteren Schnellasten-Funktionen belegt, wenn sich die Kamera im **SETUP**-Modus befindet (solange die **MENÜ**-Taste nicht betätigt wurde):

- Durch Drücken der **AUFWÄRTS**-Taste lässt sich die Kamera im Nu auf Video-Modus umstellen.
- Durch Drücken der **ABWÄRTS**-Taste macht die Kamera im Handumdrehen Standfotos.
- Durch Drücken der **RECHTS**-Taste lässt sich die Verriegelung manuell betätigen. Zum Ausprobieren der Kamera vergewissern Sie sich, dass Sie sich im SETUP Modus befinden, betätigen Sie dann die **RECHTS**-Taste und schon ein paar Sekunden später werden Foto oder Video (je nachdem, wie die Kamera eingestellt war) auf der SD-Karte (oder dem internen Speicher, falls keine Karte eingelegt ist) gespeichert. Der Zähler für die Anzahl der gemachten Bilder unten links in der LCD-Anzeige erhöht sich jeweils um eine Stelle. Erscheint auf der Anzeige "SD GESCHÜTZT" wenn Sie den AUSLÖSER betätigen, schalten Sie die Kamera aus, entfernen die SD-Karte und entfernen Sie den Schreibschutz von der Karte.

## EINSTELLUNGEN ÄNDERN MIT DEM SETUP-Menü

Der **SETUP**-Modus dient zur Änderung der Einstellungen der Kameraparameter (es stehen 14 verschiedene Parameter zur Verfügung), damit sich Ihre **Trophy Cam HD Essential E3** exakt auf Ihre Bedürfnisse einstellen lässt. Gehen Sie dazu in das **SETUP**-Menü, drücken Sie die Tasten unter dem LCD-Display, worauf Ihnen jeder einzelne Parameter und seine Einstellung angezeigt wird.

### *Ändern der Parametereinstellungen im SETUP-Modus*

Sie können aus einer Vielzahl von "Parametern" für die Einstellung Ihrer **Trophy Cam HD Essential E3** wählen, damit Sie exakt Ihren Anforderungen entspricht. Zum Ändern der Einstellung der einzelnen Parametern müssen Sie die Kamera zunächst auf den **SETUP**-Modus umstellen. Im **SETUP**-Modus und nach Drücken der **MENÜ**-Taste lassen sich die einzelnen Parameter auswählen und ihre Einstellungen ändern. Die Bezeichnung des jeweiligen Parameters sowie die aktuelle Einstellung erscheinen im LCD-Display. Durch Betätigen der Tasten **RECHTS** oder **LINKS** gelangen Sie zum nächsten oder vorherigen Parameter. Mit den Tasten **AUFWÄRTS** oder **ABWÄRTS** wählen sie eine andere Einstellung für den jeweils angezeigten Parameter. Sobald Sie die neuen Einstellungen für einen Parameter festgelegt haben drücken Sie auf **OK**, um die neuen Einstellungen zu speichern (bzw., um sie zu ändern). Nach Abschluss der Änderungen bei den Einstellungen eines oder mehrerer Parameter drücken Sie **MENÜ** erneut zum Verlassen des **SETUP** -Menüs. Drücken Sie die **MENÜ** -Taste immer, wenn Sie die Einstellung eines Parameters löschen möchten, nachdem Sie eine neue Einstellung gewählt haben (solange Sie noch nicht auf **OK** gedrückt haben). Stellen Sie nach dem Einstellen der Parameter den Knopf auf **ON (Ein)**, um mit Foto- oder Videoaufnahmen zu beginnen. Es sind keine Aufnahmen möglich, solange sich der Knopf noch in der **SETUP-Position befindet (es sei denn, Sie betätigen die Schnelltaste RECHTS nachdem Sie das Menü verlassen haben) – die Kamera** stellt sich übrigens von alleine ab, wenn innerhalb einiger Minuten keine Taste betätigt wurde.

## **Anzeige der Parameter-Einstellungen**

Die Einstellungen der einzelnen Parameter werden auf dem Bildschirm Ihrer **Trophy Cam HD Essential E3** angezeigt. Es wird immer nur eine Einstellung gleichzeitig angezeigt, beginnend mit der aktuellen Einstellung für den Parameter, der zunächst ausgewählt wurde (**Abb. 4a**). Betätigen Sie zum Ändern der Einstellungen die Tasten **AUFWÄRTS/ABWÄRTS** zum Anzeigen der gewünschten neuen Einstellung (**Abb. 4b**). Drücken Sie danach auf OK, um die vorgenommene Änderung zu speichern. Wenn Sie die jetzt vorgenommene Änderung übernehmen möchten, drücken Sie lediglich auf die **RECHTS**-Taste, um zum nächsten Parameter zu gelangen, dann drücken Sie auf die **LINKS**-Taste, um wieder zum vorherigen Parameter zu gelangen. Die gerade vorgenommene Einstellung des Parameters sollte jetzt angezeigt werden.

### *SPIELE – Ändern der Einstellungen bei einigen der am häufigsten verwendeten Parameter*

Weiter unten auf dieser Seite folgt eine Tabelle mit allen Parametern im **SETUP**-Menü mit den möglichen Einstellungen (oder der Auswahl der Einstellungen) sowie eine ausführliche Beschreibung, was der jeweilige Parameter steuert und wie sich die Änderungen auswirken. Nachdem Sie im vorigen Kapitel gelesen haben, wie die einzelnen Parameter ausgewählt und ihre Einstellungen verändert werden, sollten Sie in der Lage sein, sofort mit den Parametern zu arbeiten und die Kamera Ihren Vorstellungen entsprechend einzustellen. Sie können sich jedoch auch erst das eine oder andere Beispiel ansehen:

Wenn Sie Änderungen an den Einstellungen der Parameter vornehmen möchten, muss sich der Einschaltknopf grundsätzlich in der **SETUP**-Position befinden. Nachdem sich die LCD-Anzeige eingeschaltet hat drücken Sie die **MENÜ**-Taste.

Der erste Parameter, den Sie sehen, nachdem Sie sich im **SETUP** (EINSTELLUNGEN)-Menü befinden, ist „Uhr einstellen“. Da die Zeitstempelfunktion immer standardmäßig eingeschaltet ist, hält die Kamera in der Regel Datum und Uhrzeit entsprechend den hier vorgenommenen Einstellungen auf den einzelnen Fotos und Videos fest. Drücken Sie auf **OK**

#### Abb. 4: Auswahl der Parametereinstellungen

##### MENÜ-Taste drücken

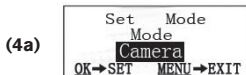

##### NACH UNTEN drücken

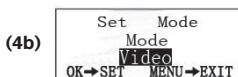

##### OK drücken

und verwenden Sie die **AUF/AB**-Tasten, um die aktuelle Uhrzeit einzustellen (24-Std.-Format, „00“=Mitternacht, „12“=Mittag). Drücken Sie anschließend auf die **RECHTS**-Taste, um zum Minutenfeld zu wechseln und die Einstellung hier vorzunehmen (erneut mithilfe der **AUF/AB**-Tasten). Drücken Sie auf **RECHTS**, um in die untere Zeile zu wechseln und stellen Sie Jahr, Monat und Datum auf gleiche Weise ein. Drücken Sie auf die **OK**-Taste, sobald Sie fertig sind. So bestätigen Sie die neuen Uhrzeit- und Datumseinstellungen.

Drücken Sie jetzt auf die **RECHTS**-Taste, um zu einem anderen Parameter im Menü zu gelangen. Als nächstes wird Ihnen der Parameter „Modus“ angezeigt. Um von der Standardeinstellung „Kamera“ (unbewegte Bilder) zur Einstellung „Video“ (Aufnahmen von Videoclips) zu gelangen, drücken Sie die Taste **UNTEN**, um die Videoeinstellung auszuwählen. Drücken Sie die **OK**-Taste zum Ausführen (Einstellen) der neuen Einstellung, die Sie für diesen Parameter ausgewählt haben.

Drücken Sie jetzt auf die **RECHTS** -Taste, um zu einem anderen Parameter im Menü zu gelangen. Mit vier Mal Drücken gelangen Sie zu „Videolänge“. Versuchen Sie durch Drücken der Tasten **AUFWÄRTS** und **ABWÄRTS** durch die Einstellmöglichkeiten zu navigieren. Drücken Sie im Anschluss auf OK, um Ihre Einstellungen zur Länge der einzelnen Videoaufnahmen zu speichern.

Durch mehrmaliges weiteres Betätigen der RECHTS-Taste gelangen Sie in den Parameter "Standardeinstellung". Mit Markieren oder der Auswahl "Ausführen" (mit den Tasten **AUFWÄRTS** oder **ABWÄRTS**) und drücken auf **OK** werden alle Parameter wieder auf die Werkseinstellungen zurückgesetzt (einschließlich der Parameter für Modus und Videolänge, die Sie gerade eben noch geändert haben). Die Standardeinstellungen für die einzelnen Parameter erscheinen im Fettdruck in den Tabellen zu den **SETUP-Menüs** auf den nachfolgenden Seiten.

## **Zeitrafferfunktion „Field Scan“**

„Field Scan“ ist eine revolutionäre neue Funktion für die Bushnell **Trophy Cam HD Essential E3**, die Ihnen die Überwachung Ihrer Futterfelder oder Feldränder mit Zeitrafferbildern oder -videos ermöglicht. Wenn Sie hier „On“ (Ein) wählen, nimmt die **Trophy Cam HD Essential E3** automatisch Fotos (oder Videoclips) auf. Dies erfolgt in den von Ihnen gewählten Zeitintervallen (z. B. alle fünf Minuten ein Foto/Video) innerhalb von einem oder zwei Zeitblöcken, die Sie für jeden Tag festlegen, **ohne dass eine Auslösung durch ein sich bewegendes Tier erforderlich ist**. Der Vorteil ist, dass Sie den Rand eines Feldes beobachten können, das 50 oder 150 Yards (ca. 46 bis 137 m) von der Kamera entfernt und damit außerhalb der Reichweite des PIR-Sensors liegt. Das Ergebnis ist eine effektive Reichweite, die wesentlich über der normalen Reichweite liegt, bei der die Kamera durch Tiere in der Nähe ausgelöst werden muss. Dies ist ein großartiges Werkzeug für Jäger zur Erkundung eines gesamten Felds mit nur einer Kamera.

Wenn ein Tier den von einem IR-Sensor erfassten Bereich betritt und eine Auslösung zwischen den von Ihnen eingestellten Field Scan Intervallen aktiviert, erfasst die Kamera ein Bild oder Video anhand Ihrer anderen Menüeinstellungen, wie sie es normalerweise tun würde. Nachfolgend wird die Einstellung und Verwendung der „Field Scan“-Funktion beschrieben (stellen Sie sicher, dass Sie zunächst die aktuelle Zeit unter „Clock Set“ (Zeiteinstellung) eingestellt haben, sodass Ihre „Field Scan“-Aufnahme zu den korrekten Tageszeiten beginnt und endet):

1. Stellen Sie den Hauptschalter auf **SETUP (Einstellungen)** und drücken Sie dann **MENU (Menü)**.



2. Drücken Sie die **RECHTS**-Taste weiter und schalten damit durch das Setup-Menü, bis Sie „Field Scan“ erreichen.
3. Drücken Sie zunächst die **AUFWÄRTS**-Taste, um ON (Ein) auszuwählen, und drücken Sie dann **OK** (*Seite 132, Schritt 1*). Es wird ein „A“ für den ersten einzustellenden Zeitblock angezeigt (bei Bedarf kann für einen zweiten Zeitblock später am Tag auch ein „B“ festgelegt werden). Drücken Sie **OK** (*Schritt 2*). Hierdurch gelangen Sie zu der Ansicht, unter der Sie die Start- und Stoppzeit eingeben, womit die Uhrzeiten festgelegt werden, zu denen die „Field Scan“-Aufnahme an jedem Tag beginnt und endet. Diese Zeiten können Sie auf die Stunde und Minute genau für einen Aufnahmeblock einstellen, der sowohl nur eine Minute, als auch volle 24 Stunden oder ein beliebiges Zeitintervall dazwischen betragen kann.
4. Stellen Sie die [Start]- und [Stopp]-Zeiten ein. Beginnen Sie dabei mit der Startstunde und verwenden Sie die **AUFWÄRTS-/ABWÄRTS**-Tasten zum Ändern der Einstellung (*Schritt 3*). Die Einstellung der Stunden basiert auf einer 24-Stunden-Uhr, wobei „00“ Uhr = Mitternacht, „12“ Uhr = Mittag, „23“ Uhr = 11 Uhr abends entspricht. Drücken Sie die **RECHTS**-Taste, um zur nächsten Einstellung zu wechseln, ändern Sie mit **ABWÄRTS/AUFWÄRTS** die Minuten für die Startzeit und dann die Stunden und Minuten für die Stoppzeit.
5. Drücken Sie nach dem Einstellen der Minuten der Stoppzeit **OK**, um Ihre Einstellungen für den ersten Block der „Field Scan“-Aufnahme zu bestätigen. Bei Bedarf können Sie einen zweiten Zeitblock festlegen, indem Sie durch Drücken der **ABWÄRTS**-Taste „B“ auswählen (*Schritt 4*), dann **OK** drücken und wie zuvor beschrieben die Start- und Stoppzeiten für den „Field Scan“-Aufnahmeblock „B“ einstellen (*Schritt 5*). Beispielsweise könnten Sie die zwei verfügbaren Zeitblöcke so nutzen, dass Sie den „Field Scan“-Aufnahmeblock „A“ für die Dämmerungsstunden von 6 bis 8 Uhr und Block „B“ zur Aufnahme von Bildern zwischen 17:30 und 19 Uhr einstellen. Dann würde in der Zeit von 8 bis 17:30 Uhr und von 19 bis 6 Uhr keine „Field Scan“-Aufnahme erfolgen.

6. Drücken Sie **OK**, nachdem Sie die Start-/Stopzeiten zur Festlegung von „Field Scan“-Aufnahmeblock „A“ und/oder „B“ eingestellt haben. Wählen Sie dann mit den **AUFWÄRTS-/ABWÄRTS**-Tasten „Intervall“ (Intervall) aus und drücken Sie **OK** (*Schritt 6*). Mit der „Field Scan“-Einstellung „Intervall“ (Intervall) können Sie festlegen, wie oft ein Foto oder Videoclip innerhalb des/der über die Start- und Stopzeiten definierten Blocks/Blöcke aufgenommen wird. Zur Verfügung stehen 60 Minuten, 30 Minuten, 15 Minuten, 5 Minuten (Standardeinstellung) oder 1 Minute (nur im Standfoto-Modus). Wählen Sie mit den **AUFWÄRTS-/ABWÄRTS**-Tasten den gewünschten Wert und drücken Sie **OK**, um diesen zu speichern (*Schritt 7*). Beachten Sie, dass „Intervall“ (Intervall) unabhängig von der Videolänge ist- das Intervall gibt an, wie oft Videos aufgenommen werden, nicht wie lange ein Video dauert.
7. Hier sehen Sie ein Beispiel dazu, wie die Kamera basierend auf den folgenden „Field Scan“-Einstellungen funktionieren würde:

**Field Scan:** On

**Field Scan A:**

**[Start]:** 6:00

**[Stop]:** 8:00

**Field Scan B:**

**[Start]:** 17:30

**[Stop]:** 19:00

**Intervall:** 15M

Hinweis: Um die beabsichtigte Funktionsweise sicherzustellen, sollten Sie beim Einstellen der Start- und Stopzeiten Überschneidungen der „Field Scan“-Aufnahmeblöcke A und B vermeiden. Die Einstellungen „Nur Tag“ und „Nur Nacht“ im Menü „Kameramodus“ haben Priorität gegenüber Field Scan-Einstellungen. Stellen Sie deshalb „24h“ ein, wenn Sie in Field Scan Start- und/oder Stopzeiten für den Tag- und Nachtbetrieb festlegen möchten.

Bei diesen Einstellungen würde die Kamera alle 15 Minuten, beginnend um 6 Uhr, ein Foto (oder ein Video, wenn dieser Modus eingestellt ist) aufnehmen, bis der „Field Scan“-Aufnahmeblock „A“ um 8 Uhr endet. Später am Tag, von 17:30 bis 19 Uhr, würde die Kamera erneut alle 15 Minuten ein Foto oder Video aufnehmen, wie im „Field Scan“-Zeitblock „B“ eingestellt. Am folgenden Tag würde die Kamera wieder alle 15 Minuten von 6 bis 8 Uhr und von 17:30 bis 19 Uhr ein Foto oder Video

aufnehmen. In der Zeit von 8 bis 17:30 Uhr und von 19 bis 6 Uhr würde keine „Field Scan“-Aufnahme erfolgen. Zur Erinnerung: Die „Field Scan“-Aufnahme ist unabhängig von normalen Auslösern durch Tieraktivität – selbst wenn keine Tiere den Abdeckungsbereich des IR-Sensors betreten, wird dennoch alle 15 Minuten während der Blockzeit(en) ein Bild oder Video aufgenommen. Löst ein Tier die Kamera „zwischen“ den 15-minütigen Intervallen aus, wird es aufgezeichnet.

**Hinweis: „Field Scan“-Einstellungen mit häufigen Intervallen und/oder langen Zeiträumen zwischen den Start- und Stopzeiten können die Lebensdauer der Batterie verkürzen.**



*(Schritt 1)- Field Scan-Modus auf „On“ (Ein) festlegen*



*(Schritt 2)- Field Scan A wählen (OK drücken)*

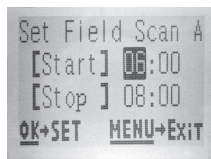

*(Schritt 3)- Start und Stopp für Field Scan A einstellen*

**Schritte 4 und 5 sind optional** (nur erforderlich, wenn Sie einen zweiten „Field Scan“-Aufnahmeblock mit anderen Start- und Stoppzeiten einstellen möchten)



*(Schritt 4) (optional) - Field Scan B wählen (OK drücken)*



*(Schritt 5) (optional)-Start und Stopp für Field Scan B einstellen*

*Hinweis: Die Einstellung „Interval“ (Intervall) legt den Zeitraum zwischen jedem Bild für beide „Field Scan“-Aufnahmeblöcke, „A“ und „B“, fest.*

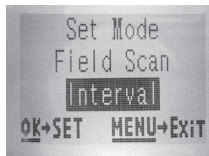

*(Schritt 6)- Field Scan-Intervall wählen*

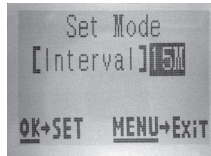

*(Schritt 7)- Field Scan-Intervall festlegen*

## SETUP-Menü (Aufstellung und Beschreibung der Menüparameter für EINSTELLUNGEN)

Parameter	Einstellungen ( <i>Fett= Standardeinstellung</i> )	Erklärung
<b>Set Clock</b> ( <i>Zeiteinstellungen</i> )	Einstellen	Drücken Sie <b>OK</b> und ändern Sie die Einstellungen mit den Tasten <b>AUFWÄRTS/ABWÄRTS</b> zum Ändern der Einstellungen und die <b>LINKS/RECHTS</b> Tasten, um in das nächste Feld zu gelangen, wo Stunden ( <i>nur im 24-Stundenformat, "00" = Mitternacht, "12" = Mittag</i> ), Minuten und dann in der unteren Reihe Jahr, Monat und Datum eingestellt werden.
<b>Modus</b>	<b>Kamera</b> oder Video	Bestimmt, ob bei Auslösen der Kamera Standfotos oder Videoaufnahmen gemacht werden.
<b>Image Size</b> ( <i>Bildgröße, betrifft lediglich Standfotos</i> )	<b>HD Pixel</b> , 4K Pixel, 16Mio Pixel	Legt die Auflösung für Standfotos. Mit einer höheren Auflösung verbessert sich auch die Qualität der Aufnahmen. Gleichzeitig steigt aber auch das Speichervolumen und die Kapazität der SD-Karte ist schneller erreicht. 4K ist ein guter Kompromiss zwischen Bildqualität und Dateivolumen.

<b>Parameter</b>	<b>Einstellungen</b> ( <i>Fett=Standard-einstellung</i> )	<b>Erklärung</b>
<b>Capture Number</b> (Bildanzahl, betrifft lediglich Stand-fotos)	<b>1 Foto</b> , 2 Fotos, 3 Fotos	Damit wird die Anzahl der Aufnahmen nach Auslösen der Kamera im Kameramodus innerhalb einer bestimmten Sequenz bestimmt. Lesen Sie dazu auch zum Thema Intervall -Parameter. <i>Wird das Intervall auf 1 Sekunde gestellt, wird unabhängig von der eingestellten Anzahl der aufzunehmenden Fotos nur ein Foto aufgenommen.</i>
<b>Video Size</b> (Videogröße, betrifft nur Videoaufnahmen)	<b>1280x720</b> , 640x360	Auswahl der Videoauflösung (Pixel). Mit einer höheren Auflösung verbessert sich auch die Qualität der Videoaufnahmen. Gleichzeitig steigt aber auch das Speichervolumen und die Kapazität der SD-Karte ist schneller erreicht. 640 x 360 ist ein VGA-Video im Standardformat 4:3, 1280 x 720 ist HD Breitbildformat.
<b>Video Length</b> (Videolänge, betrifft nur Videoaufnahmen)	<b>10S</b> (Sekunden) Einstellungen von 60 Sek. bis zu 5 Sek. sind möglich ( <i>15 Sek. max. für Videos bei Nacht</i> )	Legt die Länge der einzelnen Videoclips fest. Der Parameter ist standardmäßig auf 10 Sekunden eingestellt. Wenn man bei 5 Sekunden angekommen ist, beginnt die Einstellung der Videolänge erneut bei 60 Sekunden.

Parameter	Einstellungen (Fett= Standardeinstellung)	Erklärung
<p><b>Zeitabstand</b></p>	<p><b>10S</b> (Sekunden) Einstellungen von 60 Sek. bis zu 3 Sek. möglich.</p> <p><i>(60 - 1 Min. werden in Minuteneinheiten, 59 - 3 Sek. in Sekundeneinheiten eingestellt)</i></p>	<p>Bestimmt die Länge der Wartezeit der Kamera, bis sie auf weitere Auslöser des PIR-Sensors reagiert, nachdem das Tier das erste Mal von der Kamera entdeckt wurde und in Reichweite des Sensors verbleibt. Solange die Einstellung auf "Auslöser ignorieren" steht, nimmt die Kamera weder Fotos noch Videos auf. Dadurch wird ein schnelles Belegen des Speicherplatzes auf der Karte mit zu vielen sich wiederholenden Bildern vermieden. Der Parameter ist standardmäßig auf 10 Sekunden eingestellt.</p> <p><i>Hinweis: Wenn man bei einer Sekunde angekommen ist, beginnt die Einstellung erneut bei 60 Minuten. Durch Einstellen der Intervallzeit auf 1 Sekunde werden maximal # Bilder aufgenommen, einige können jedoch „blasser“ sein, wenn sich ein Tier bei Nacht zu nah an der Kamera befindet.</i></p>

<b>Parameter</b>	<b>Einstellungen</b> ( <i>Felt= Standardeinstellung</i> )	<b>Erklärung</b>
<b>Sensor Level</b> ( <i>Sensoreinstellung</i> )	<b>Auto (Automatisch),</b> Low (Niedrig), Normal, High (Hoch)	Hier wird die Empfindlichkeit des PIR-Sensors eingestellt. Mit der Einstellung "Hoch" reagiert die Kamera empfindlicher auf Infrarot (Wärme) und wird durch Bewegung leichter ausgelöst. Mit der Einstellung "niedrig" reagiert die Kamera weniger empfindlich auf Wärme und Bewegung. Die Einstellung "Hoch" kann bei eher höheren Umgebungstemperaturen sinnvoll sein (erschwert dem Sensor das Aufspüren der Tiere), die Einstellung "Niedrig" dagegen eignet sich für niedrige Temperaturen, wenn die Kamera zu häufig von einer anderen Wärmequelle, als der Umgebungswärme ausgelöst wird. "Normal" ist für Durchschnitts-oder moderaten Bedingungen. Die Standard-Einstellung "Auto" wird damit die Kamera die optimale Einstellung auf die aktuelle Betriebstemperatur zu ermitteln. Dies ist eine ideale Einstellung, wenn vorherzusehen ist, dass sich das Wetter während der Betriebszeit der Kamera ändern wird.

Parameter	Einstellungen (Felt= Standardeinstellung)	Erklärung
<b>Kameramodus</b>	24 h, Tag, Nacht	Ermöglicht den Einsatz der Kamera nur bei Tag oder nur bei Nacht. Ein Umgebungslichtsensor ermittelt automatisch, ob die Bedingungen für den Tag- oder Nachtbetrieb vorliegen. Diese Einstellung hat Priorität gegenüber allen Field Scan-Einstellungen.
<b>Format</b>	Ausführen	<p>Löscht sämtliche auf einer Karte gespeicherten Daten, damit sie erneut verwendet werden kann. Jede zuvor in einem anderen Gerät verwendete Karte muss unbedingt formatiert werden.</p> <p><b>Achtung! Überprüfen Sie, ob Sie wirklich alle Dateien, die Sie speichern möchten heruntergeladen und gesichert haben!</b></p> <p>Drücken Sie zum Ausführen <b>OK</b> danach, drücken Sie auf <b>MENÜ</b> (oder wählen Sie <b>NEIN</b>, danach drücken Sie <b>OK</b>) zum Verlassen ohne zu formatieren.</p>
<b>Time Stamp</b> (Zeitstempel, betrifft lediglich Standfotos)	Off (Aus), <b>On (Ein)</b>	Wählen Sie "Ein", wenn Sie wünschen, dass Zeit und Datum auf den Fotos erscheinen; wählen Sie "Aus", sollten Sie dies nicht wünschen.



<b>Parameter</b>	<b>Einstellungen</b> ( <i>Fett= Standardeinstellung</i> )	<b>Erklärung</b>
<b>„Field Scan“</b>	<b>On (Ein), Off (Aus)</b> (Nach Auswahl von On (Ein)): A Start/Stop, B Start/Stop, Interval)	Schaltet den Field Scan (Zeitraffer) Aufnahmemodus ein/aus. Sie können die Start- und Stoppzeiten für bis zu zwei unabhängige Zeitblöcke für die „Field Scan“-Aufnahme sowie das Zeitintervall zwischen jedem Foto/Video einstellen. HINWEIS: Die Einstellungen "Nur Tag" und "Nur Nacht" im Menü "Kameramodus" haben Priorität gegenüber Field Scan-Einstellungen. Stellen Sie deshalb "24h" ein, wenn Sie in Field Scan Start- und/oder Stoppzeiten für den Tag- und Nachtbetrieb festlegen möchten. Im Abschnitt „2-facher „Field Scan...“ des vorliegenden Handbuchs finden Sie Details zur Verwendung dieser Funktion.
<b>Video Sound</b> ( <i>Videoton, betrifft nur Videoclips</i> )	<b>„On“ (Ein), „Off“ (Aus)</b>	Wählen Sie „On“ zur Tonaufnahme des Videos, wenn die Kamera auf Video-Modus eingestellt wurde (die gespeicherte Dateigröße wird geringfügig größer ausfallen).

<b>Parameter</b>	<b>Einstellungen</b> ( <i>Fett=Standardeinstellung</i> )	<b>Erklärung</b>
<b>Default Set</b> ( <i>Werkseinstellungen</i> )	Löschen, Ausführen	“Ausführen” wählen und auf <b>OK</b> drücken, um alle Parameter in die Werkseinstellungen zurückzusetzen. Falls die Kamera nicht wie gewohnt reagiert und Sie glauben, dass Sie aus Versehen eine Einstellung geändert haben, aber nicht wissen, welche, werden durch diesen Schritt alle Parameter wieder auf die am häufigsten verwendeten oder allgemeinen Einstellungen zurückgesetzt.
<b>Version</b>	Keine	Zeigt die Firmwareversion an

# ANBRINGEN UND POSITIONIEREN DER Trophy Cam HD Essential E3

## Montage

Nachdem Sie zuhause oder unterwegs die Parameter der Kamera nach Ihren persönlichen Vorstellungen eingerichtet haben, ist sie bereit für den Einsatz im Freien. Stellen Sie dazu den Einschaltknopf auf "ON (Ein)". Bei der Vorbereitung der **Trophy Cam HD Essential E3** für das Ausspähen von Wild oder andere Einsätze im Freien, ist auf sichere und korrekte Befestigung der Kamera zu achten. Wir empfehlen das Anbringen der **Trophy Cam HD Essential E3** an einem kräftigen Baum mit einem Durchmesser von ungefähr 15cm. Für eine optimale Bildqualität sollte der Baum sich in etwa 5 Metern Entfernung zu dem beobachteten Bereich befinden, wobei die Kamera am besten in einer Höhe von 1,5 - 2 m angebracht werden sollte. Denken Sie auch daran, dass die besten Ergebnisse nachts erzielt werden, wenn sich das Zielobjekt in idealer Nähe zum Blitz befindet, und zwar in einer Entfernung von höchstens 30 aber mindestens 3 Meter zur Kamera.

Die **Trophy Cam HD Essential E3** lässt sich auf zwei verschiedene Weisen aufstellen: mit dem im Lieferumfang enthaltenen Gurtband oder auf einem Stativ.

**Verwenden des Gurtbands:** In Abb. 5 (s. 141) wird die Verwendung des Gurtbands an der **Trophy Cam HD Essential E3** gezeigt. Führen Sie das eine Ende des Gurtbands durch die beiden Halterungen an der Rückseite der **Trophy Cam HD Essential E3**. Fädeln Sie das Ende des Riemens durch die Schnalle. Ziehen Sie das Ende des Riemens fest an, sodass dieser straff um den Baumstamm befestigt ist.

**Verwenden eines Stativs:** Auf der Unterseite befindet sich ein Standardgewinde (1/4-20) für ein Stativ oder eine andere Halterung.

Es stehen noch zwei weitere Befestigungsalternativen zur Auswahl: Ein gegen Bären gesichertes Metallgehäuse (Art. Nr. 119754C) und eine Baumklammer ("Deluxe Tree Bracket" Art. Nr. 119652C).

**Abb. 5: Befestigung des Gurtbands**



Weitere Informationen dazu erhalten Sie in Ihrem Bushnell-Fachgeschäft oder auf unserer Webseite.

### *Sensorwinkel- und Entfernungstest*

Um zu überprüfen, ob die **Trophy Cam HD Essential E3** den von Ihnen ausgewählten Bereich auch wirklich zuverlässig überwacht, wird ein Test des Sensorwinkels und der Überwachungsentfernung der **Trophy Cam HD Essential E3** empfohlen. Bringen Sie zur Testdurchführung die **Trophy Cam HD Essential E3** in den SETUP -Modus.

Führen Sie vor der Kamera verschiedene Bewegungen in verschiedenen Positionen in dem Bereich durch, wo sich das Wild oder zu beobachtende Objekt Ihrer Meinung nach aufhalten könnte. Probieren Sie dabei verschiedene Entfernungen und Winkel vor der Kamera aus.

Wenn die LED-Leuchte des Bewegungsanzeigers blinkt, wird diese Position vom Sensor erfasst. Blinkt sie nicht, befindet sich diese Position außerhalb des vom Sensor erfassten Bereichs.

Durch diese Tests erfahren Sie, in welcher Position sie die **Trophy Cam HD Essential E3** am besten montieren und ausrichten. Die Höhe, in der die Kamera angebracht wird, sollte an die Größe des Tieres angepasst werden. In der Regel liegt diese Höhe zwischen 1 und 1,80 m.

Durch Temperatur- und Bewegungsablenkung verursachte Fehlanslösungen vor der Kamera vermeiden Sie, indem die Kamera nicht auf eine Wärmequelle ausgerichtet oder in der Nähe von Zweigen oder Büschen (besonders an windigen Tagen) angebracht wird.

## Kamera EINSCHALTEN

Sobald die Kamera sich im **ON** – Modus befindet, beginnt der Bewegungsmelder (rote LED-Leuchte) etwa für 10 Sekunden zu blinken. Solange bleibt Ihnen ausreichend Zeit, die vordere Abdeckung der **Trophy Cam HD Essential E3** zu schließen, sie zu verriegeln und den überwachten Bereich zu verlassen. Die LED-Leuchte für den Bewegungsmelder blinkt über diesen gesamten Zeitraum hinweg. Sobald das Blinken aufhört, ist der PIR-Sensor aktiv und jede von ihm erfasste Bewegung löst Foto- oder Filmaufnahmen aus, wie im **SETUP**-Menü programmiert. Vergewissern Sie sich noch einmal, ob Sie die Erläuterungen zu Nummerierung, Videolänge, Zeitabstände und Parameter der Sensorempfindlichkeit gelesen haben. Beachten Sie bitte, dass der PIR-Sensor extrem empfindlich auf die Umgebungstemperatur reagiert. Je höher der Temperaturunterschied zwischen Umgebung und Ihrem Zielobjekt liegt, desto weiter reicht die Entfernung des Sensors. Die durchschnittliche Sensorreichweite beträgt knapp 18,3 Meter.

*Bevor Sie die Kamera unbeaufsichtigt lassen, nehmen Sie bitte noch einmal die folgenden Überprüfungen vor:*

- Sind Batterien richtig gepolt eingelegt, und ist die vorhandene Energie ausreichend?
- Ist noch genügend Platz auf der Speicherkarte und ist der Schreibschutz (Sperre) deaktiviert?
- Befindet sich der Einschaltknopf in der Position **EIN (ON)**? Auf keinen Fall im **SETUP**-Modus lassen.

## Infos zum Antireflex-Filter

Ein abnehmbares Filtergitter bedeckt den LED-Blitz, sodass die Lichtreflexe der schwarzen Glasschutzscheibe über dem LED-Array stark gemindert werden. So kann verhindert werden, dass Tiere (und potenzielle Diebe) die Kamera entdecken. Ist für Sie die Lichtleistung des LED-Blitzes von höherer Bedeutung als die Tarnung der Kamera, so kann das Antireflex-Filtergitter einfach entfernt werden, indem ein kleiner Schraubenzieher, Schlüssel etc. in den Schlitz im unteren mittleren Bereich des Filters (über der Kameralinse) eingeführt und sanft von der Kamera weg bewegt wird (*siehe S. 120*).

## ABSPIELEN UND LÖSCHEN DER FOTOS ODER VIDEOS

Nach Einrichten, Befestigen und Aktivieren Ihrer **Trophy Cam HD Essential E3**, können Sie es sicherlich kaum erwarten zu sehen, welche Bilder Ihre Kamera für Sie eingefangen hat. Hierfür können Sie unter verschiedenen Möglichkeiten wählen.

### *Bilder direkt von der SD-Karte ansehen*

Dies ist die am häufigsten verwendete Methode, Bilder anzusehen. Das Abbauen der Kamera und anschließende Anschließen an den Computer ist eher umständlich, einfacher ist es, die Karte herauszunehmen. Durch Herausnehmen der SD-Karte (eventuell im Tausch gegen eine neue Karte mit freiem Speicherplatz) und Ansehen der Bilder mit einem SD-Kartenleser (nicht im Lieferumfang enthalten), der an Ihren Computer angeschlossen wird (einige Computer oder TV-Geräte sind mit einem Kartensteckfach ausgerüstet), kann die Kamera an ihrem Platz verbleiben und weitere Aufnahmen tätigen. Nachdem es angeschlossen wurde arbeitet das Kartenlesegerät wie nachstehend beschrieben. Bitte lesen Sie diesen Abschnitt durch, wenn Sie Ihre Dateien nicht auf Anhieb finden.

### *Bilder durch Anschließen der Kamera an einen Computer ansehen*

Sie können jederzeit die Kamera vom Baum abmontieren und sie mit dem USB-Anschluss an einen Computer anschließen. Der Computer erkennt die Kamera als "Wechseldatenträger" ohne dass das Installieren von Treibern oder Software erforderlich ist. Wenn Sie die Fotos oder Videos mit einem PC (oder Mac\*) ansehen, schließen Sie das Gerät zuerst mit dem USB-Kabel (*nicht im Lieferumfang enthalten*) an einen Computer an. Sehen Sie dann die auf der SD-Karte gespeicherten Aufnahmen mit einer handelsüblichen Software oder einer bereits auf dem PC installierten Software im Verzeichnis \DCIM\100EK113 an. Die neuen Aufnahmen oder Videos werden fortlaufend in der Reihenfolge ihrer Aufnahme nummeriert. Sie sehen beispielsweise die Dateibezeichnungen "09030001.JPG" oder "09030001.MP4". Durch die Endung des Dateiformats lässt sich erkennen, ob es sich um ein Standbild (Endung .jpg) oder Video (Endung .mp4) handelt.

Für die Ansicht der \*.mp4"- Videodateien auf einem Mac ist eventuell eine weitere Software erforderlich.

Die **Trophy Cam HD Essential E3** unterstützt 3 verschiedene Dateiformate: FAT12, FAT16 und FAT32. Standardmäßig werden Fotos und Videos mit FAT16 gespeichert. Es folgen einige nützliche Hinweise:

- Sie müssen sich keine Gedanken über das Dateiformat der **Trophy Cam HD Essential E3** machen, es sei denn Ihr System ist nicht in der Lage, die SD-Karte zu lesen. Sollte dies der Fall sein, formatieren Sie zunächst die SD-Karte mit der **Trophy Cam HD Essential E3** oder Ihrem Computer und legen dann die Karte in die **Trophy Cam HD Essential E3** ein und versuchen es erneut.
- Standardmäßig arbeitet die **Trophy Cam HD Essential E3** mit FAT16, was von den meisten Computern erkannt wird. Bei der Formatierung Ihrer SD-Karte für die **Trophy Cam HD Essential E3**, achten Sie darauf, dass Sie das FAT 16 als Dateiformat verwenden. In der Regel wird FAT16 empfohlen, es sei denn Sie verwenden ein anderes Bildbetrachtungsgerät, das mit den Formaten FAT12 oder FAT32 arbeitet.

### *Löschen von Fotos oder Videos*

Das Löschen aller Dateien auf der Karte ist auch mit dem Parameter Format möglich (Seite 136).

**Hinweis:** *Einmal gelöschte Fotos oder Videos können nicht wiederhergestellt werden!*

## **HERUNTERLADEN DER FOTOS UND VIDEOS**

Zum Herunterladen der Fotos oder Videos auf einen PC oder MAC überprüfen Sie zunächst, ob sich der Einschaltknopf der **Trophy Cam HD Essential E3** in der Position **OFF (AUS)** befindet. Schließen Sie das Kabel an den USB-Anschluss der Kamera, dann direkt an den USB-Hauptanschluss Ihres Computers - benutzen Sie keine USB Anschlüsse an der Frontplatte/Tastatur oder einen stromlosen USB-Verteiler.

Die **Trophy Cam HD Essential E3** wird als standardmäßiger USB-Massenspeicher erkannt (dieser Vorgang kann beim ersten Mal einige Sekunden in Anspruch nehmen). Falls Sie Ihre Kamera lieber am Baum montiert lassen und nur die SD-Karte herausnehmen möchten, kann der SD-Kartenleser nach Einlegen der Karte und Anschluss an den Computer auf die gleiche Weise verwendet werden, wie es in diesem Kapitel beschrieben wurde.

Mit Windows XP oder einer späteren Version können Sie einfach die Optionen im Popup-Fenster zum Kopieren, Betrachten oder Ausdrucken Ihrer Fotos (rechts) verwenden.

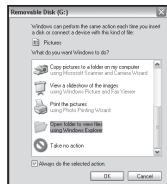

In allen Windows Betriebssystemen wird die **Trophy Cam HD Essential E3** nach dem Öffnen des Arbeitsplatzes auch als Wechseldatenträger aufgeführt (bei Mac-Computern erscheint ein Symbol auf dem Desktop). Die Fotodateien der **Trophy Cam HD Essential E3** haben die Bezeichnung "09030001.JPG" etc., und befinden sich auf diesem Wechseldatenträger im Verzeichnis "DCIM\100EK113". Die Bezeichnungen der Videodateien enden auf ".mp4". Sie können die Fotos/Videos wie jede andere Datei auf Ihre Festplatte kopieren – verwenden Sie einfach "Kopieren/Einfügen" oder ziehen Sie die Dateinamen bzw. Symbole auf Ihr Laufwerk oder Ihren Desktop.

Nach dem Kopieren der Fotos auf Ihre Festplatte können Sie die Verbindung zur **Trophy Cam HD Essential E3** beenden (Bei Mac-Computern das "Laufwerk", das auf Ihrem Desktop erschien, als die Kamera angeschlossen wurde, in den Papierkorb ziehen, um es vor dem Trennen "auszuwerfen"). Die .jpg Standarddateien von der Tropy Cam können mit jeder Fotosoftware Ihrer Wahl betrachtet und bearbeitet werden. Die .mp4 Videodateien lassen sich mit dem Windows Media Player (Version 7 oder höher) wie auch anderen Programmen zum Abspielen von Videos anzeigen, die bereits auf Ihrem Computer installiert sind oder online abgerufen werden können.



# FEHLERBEHEBUNG / HÄUFIG GESTELLTE FRAGEN UND ANTWORTEN

## Die Kamera nimmt kontinuierlich Bilder ohne Motiv auf

Eine Kamera hat einen sogenannten „falschen Auslöser“, wenn der PIR-Sensor meint, dass eine Bewegung oder Wärme vor der Kamera vorhanden ist, wobei kein Motiv im Bild zugegen ist. Diese „falschen Auslöser“ können verschiedene Ursachen haben. Wenn die Kamera in einer Umgebung platziert wird in der Bewegung von Ästen der Bäume, hervorgerufen durch Wind, stattfindet oder starke Wärmequellen in Nähe der Kamera vorhanden sind. Auch die Positionierung einer Kamera überhalb von Wasser ist eine mögliche Ursache für dieses Problem. Abhilfemaßnahmen für diese Situation:

1. Versuchen Sie die Kamera in einen Bereich zu verschieben, in dem keine der genannten Bedingungen vorliegt oder ändern Sie das Sensorniveau in den Menüeinstellungen.
2. Wenn die Kamera weiterhin Bilder ohne Motiv aufnimmt, versuchen Sie, die Kamera in einer geschlossenen Umgebung aufzustellen und einen Standort anzuvisieren, an dem keine Bewegung stattfindet.
3. Wenn die Kamera unverändert Probleme macht, kann die Ursache in einer elektronischen Komponente liegen. In diesem Falle kontaktieren Sie unseren Kundendienst, um die Kamera zur Reparatur einzuschicken.

## Die Batterielaufzeit ist kürzer als angenommen

1. Die Laufzeit der Batterie hängt mit der Betriebstemperatur und Anzahl der insgesamt gemachten Aufnahmen zusammen. In der Regel genügt die Batterieleistung der **Trophy Cam HD Essential E3** für mehrere tausend Aufnahmen.
2. Vergewissern Sie sich, ob Sie neue Alkali- oder Lithiumbatterien eingelegt haben. **Bushnell empfiehlt in allen Trophy Cam HD Essential E3s die Verwendung von 8 Energizer® Lithium AA Batterien für eine optimale Lebensdauer der Batterien.**
3. Überprüfen Sie auch, dass der Einschaltknopf auf „ON (Ein)“ gestellt, und die Kamera im Freien nicht im „SETUP“-Modus aufgestellt war.
4. Sorgen Sie auch dafür, dass sie eine qualitativ hochwertige SD-Karte eines Markenherstellers in der Kamera verwenden. **Bushnell empfiehlt Karten bis zu 32 GB der Marke SanDisk®.** Unsere

Erfahrung hat gezeigt, dass SD-Karten von niedriger Qualität häufig die Leistungsdauer der Batterien der **Trophy Cam HD Essential E3** verringern.

## **Die Kamera macht auf einmal keine Bilder mehr, oder lässt überhaupt keine Aufnahmen mehr zu**

1. Prüfen Sie, ob auf der SD-Karte noch Platz ist. Bei voller SD-Karte sind keine Aufnahmen mehr möglich.
2. Vergewissern Sie sich, ob Sie neue Alkali- oder Lithiumbatterien eingelegt haben. *Lesen Sie auch den Hinweis zum Thema "kurze Batterielaufzeit".*
3. Überprüfen Sie, ob der Einschaltknopf der Kamera sich auf "ON (Ein)" und nicht auf "OFF (AUS)" oder im "SETUP" -Modus befindet.
4. Sorgen Sie dafür, dass sie eine qualitativ hochwertige SD-Karte in der Kamera verwenden. **Bushnell empfiehlt Karten bis zu 32 GB der Marke SanDisk®.**
5. Die Kamera macht keine Aufnahmen, wenn der Schreibschutz der SD-Karte aktiviert ist.
6. Falls Sie Ihre SD-Karte vor dem Gebrauch in Ihrer **Trophy Cam HD Essential E3** bereits in anderen Geräten verwendet haben, formatieren Sie die Karte mit dem Parameter "Format" im SETUP-Modus (vergewissern Sie sich, dass Sie davor wichtige Dateien bereits gespeichert haben, da eine Formatierung alle Dateien unwiederbringlich löscht). Es kann vorkommen, dass andere Geräte Einfluss auf die Formatierung der SD-Karte haben und sie daher in der **Trophy Cam HD Essential E3** nicht ordnungsgemäß funktioniert.

## **Kamera schaltet sich nicht ein**

1. Stellen Sie sicher, dass Sie die acht Batterien alle in das Batteriefach eingelegt haben, sodass in den Fächern 1 bis 8 keine Lücken sichtbar sind. **Bushnell empfiehlt für alle Trophy Cam HD Essential E3s die Verwendung von 8 Energizer® Lithium AA-Batterien.**
2. Achten Sie darauf, dass die Batterien korrekt und richtig gepolt eingelegt sind. Die Batterie muss immer mit dem negativen (flachen) Pol in Richtung der Feder in das Batteriefach der Kamera eingelegt werden.

3. Prüfen Sie nach dem Betätigen des Einschaltknopfes von "OFF (Aus)" in "SETUP" oder "ON (Ein)", dass sich der Einschaltknopf in der richtigen Position befindet. Der Knopf darf sich nicht zwischen zwei Funktionen befinden.
4. Vermeiden Sie es vom Modus "ON (Ein)" direkt in den "SETUP"-Modus zu wechseln. Stellen Sie den Funktionsknopf immer zuerst auf "OFF (Aus)" und dann erst zurück in "SETUP".

## **Qualitätsprobleme von Standfotos und/oder Videoaufnahmen**

1. *In der Nacht aufgenommene Fotos oder Videos erscheinen zu dunkel*
  - a. Prüfen Sie die Batteriestandsanzeige und ob noch genügend Leistung vorhanden ist. Bei geringer Batterieleistung funktioniert der Blitz nicht mehr.
  - b. Das beste Ergebnis erzielen Sie, wenn sich das zu fotografierende Objekt im idealen Abstand zum Blitz befindet, was innerhalb von 24 Metern sein sollte. Objekte erscheinen zu dunkel, wenn sie etwas weiter entfernt sind.
  - c. Beachten Sie bitte, dass falls der Parameter "Anzahl der Aufnahme" größer als "1 Foto" ist oder die Zeitabstände nur sehr kurz eingestellt sind, einige Bilder dunkler erscheinen können als andere. Das liegt an der schnellen Reaktionszeit und daran, dass der Kamera für ein erneutes Auslösen nur sehr wenig Zeit zur Verfügung steht, wodurch sich auch der Blitz nicht vollständig aufladen kann.
  - d. Das Antireflex-Filtergitter kann entfernt werden, um die Blitzleistung zu maximieren. *Weitere Informationen finden Sie auf Seite 142.*
2. *Am Tag aufgenommene Fotos oder Videos erscheinen zu dunkel*
  - a. Stellen Sie sicher, dass die Kamera tagsüber nicht direkt auf die Sonne oder andere Lichtquellen gerichtet ist, da die Autobelichtung dadurch dunklere Ergebnisse liefert.
3. *In der Nacht aufgenommene Fotos oder Videos erscheinen zu hell*
  - a. Das beste Ergebnis erzielen Sie, wenn sich das zu fotografierende Objekt im idealen Abstand zum Blitz befindet, was innerhalb von 3 bis 14 Metern sein sollte. Objekte erscheinen umso heller, je näher sie bei der Kamera sind.

- b. Ändern Sie die Intervallzeit von 1 auf 3 Sekunden oder höher. Die Kamera befindet sich zur Vermeidung von „dunklen“ Fotos im automatischen Belichtungsmodus.
4. *Am Tag aufgenommene Fotos oder Videos erscheinen zu hell*
- a. Vergewissern Sie sich, dass sich der Lichtsensor nicht im Schatten befindet (von Blättern oder Ästen von Bäumen), während das Kameraobjektiv auf einen hellen Bereich gerichtet ist.
5. *Die Objekte auf den Fotos erscheinen gestreift*
- a. Bei schlechten Lichtverhältnissen und bei sich schnell bewegenden Objekten, kann eine Einstellung mit der Auflösung 4K oder 16 MP schlechtere Ergebnisse hervorbringen, als eine Einstellung auf HD.
  - b. Falls die Streifen auf mehreren Aufnahmen von sich schnell bewegenden Objekten erscheinen, versuchen Sie die Einstellung mit HD.
  - c. Ändern Sie die Intervalleinstellung von 1 auf 3 Sekunden oder höher, um Bewegungsunschärfe zu vermeiden.
6. *Roter, grüner oder blauer Farbstich*
- a. Unter bestimmten Lichtverhältnissen kann der Sensor abgelenkt werden, was zu minderwertigen Farbergebnissen führt.
  - b. Sollte dies aber regelmäßig auftreten, muss der Sensor eventuell gewartet werden. Wenden Sie sich in diesem Fall bitte an Ihren Bushnell-Fachhändler.
7. *Kurze Videoaufnahmen—Gerät nimmt nicht in der vollständigen eingestellten Länge auf*
- a. Ist die Speicherkarte eventuell voll.
  - b. Prüfen Sie, ob Sie qualitativ hochwertige Batterien eingelegt haben. Gegen Ende der Batterielaufzeit kann die Kamera die Aufnahmezeit für Videos verkürzen, um Energie zu sparen.
  - c. Die Videolänge bei Nacht automatisch auf maximal 15 Sek. beschränkt.

## **Datums- und Zeitstempel werden nicht auf den Fotos aufgedruckt**

1. Überprüfen Sie ob der Parameter für "Time Stamp" auf "ON (Ein)" steht.

## **Auf den Fotos ist nicht das gewünschte Objekt zu sehen**

1. Prüfen Sie die Einstellung auf die Empfindlichkeit des PIR-Sensors. Stellen Sie die Empfindlichkeit bei wärmerem Klima auf "High (Hoch)" und auf "Low (Niedrig)", wenn es kälter ist.
2. Platzieren Sie die Kamera möglichst nicht in der Nähe einer Wärmequelle im Sichtfeld.
3. Wenn die Kamera in der Nähe zum Wasser aufgestellt wird, kann es hin und wieder vorkommen, dass auch Aufnahmen ohne Objekt gemacht werden. Die Kamera sollte daher immer auf festen Untergrund ausgerichtet sein.
4. Die Kamera sollte nach Möglichkeit nicht an kleinen Bäumen befestigt werden, die im Wind nachgeben.
5. Entfernen Sie alle Äste, die sich unmittelbar vor dem Kameraobjektiv befinden.

## **PIR-Sensor LED-Blitz / Blitz funktioniert nicht**

1. Solange sich die Kamera im "(SETUP)" -Modus befindet, beginnt eine spezielle LED-Leuchte an der Vorderseite der Kamera zu blinken, sobald eine Bewegung erfasst wurde. Dies ist nur beim Einstellen und Einrichten der Kamera der Fall und soll den Nutzer beim Ausrichten der Kamera unterstützen.
2. Im späteren Gebrauch blinkt diese LED-Leuchte bei Aufnahmen der Kamera nicht mehr. Dadurch wird die Kamera vom Wild nicht gleich entdeckt.

## **Probleme mit dem LCD-Bildschirm**

1. *Der LCD-Bildschirm ist eingeschaltet, aber es erscheint kein Text.*
  - a. Prüfen Sie nach dem Betätigen des Einschaltknopfes von "(OFF)" in "(SETUP)" oder "(ON)", dass sich der Einschaltknopf in der richtigen Position befindet. Der Knopf darf sich nicht "zwischen" zwei Funktionen befinden.
  - b. Vermeiden Sie es vom Modus "(ON)" direkt in den "(SETUP)"-Modus zu stellen. Stellen Sie den Funktionsknopf immer zuerst auf "(OFF)" und dann erst zurück in "(SETUP)".
2. *Auf dem LCD-Bildschirm erscheint ein schwacher schwarzer Streifen, nach dem Wechsel von "(SETUP)" zu "(ON)".*
  - a. Sobald der Einschaltknopf auf "(ON)" gestellt wurde, schaltet sich der LCD-Bildschirm aus. Hin und wieder erscheint dann dieser schwarze Streifen, der in der Regel nach einer Sekunde wieder verschwindet. Das ist völlig normal und beeinträchtigt die Kamera nicht in ihrer Funktion.
3. *Der Bildschirm schaltet sich ein und danach sofort wieder aus*
  - a. Vergewissern Sie sich, dass die SD-Karte ordnungsgemäß eingelegt wurde.

## **Einstellungen werden von der Kamera nicht gespeichert**

1. Vergewissern Sie sich, dass Sie alle im (SETUP)-Modus durchgeführten Änderungen der Parametereinstellungen durch Drücken der OK-Taste gespeichert haben. Werden die Einstellungen nach der Änderung nicht gespeichert, übernimmt die Kamera automatisch wieder die für den jeweiligen Parameter festgelegten Werkseinstellungen.

## Field Scan (Zeitraffer) funktioniert nicht richtig

1. Vergewissern Sie sich, dass die Start- und Stopzeiten von „Field Scan“ A und B sich nicht überschneiden (legen Sie beispielsweise die Startzeit von „B“ nicht auf 8 Uhr fest, wenn die Stoppzeit von „A“ 10 Uhr ist).
2. Bei der Verwendung von "Field Scan" im Video-Modus beträgt die kleinste verfügbare Intervallzeit 5 Minuten. Andernfalls können die Batterien und elektronischen Komponenten überhitzen, was zu Betriebsfehlern oder zur Beschädigung der Kamera führen kann. Im Standfoto-Modus kann ein 1-Minuten-Intervall eingestellt werden.



**ACHTUNG:** Verwenden Sie bei Futterstellen oder ähnlichen Umgebungen **NICHT** die Intervalleinstellung mit 1 Sekunde für Videos bei Nacht. Dadurch leuchten die LEDs möglicherweise über einen längeren Zeitraum, wodurch es zu einer Überhitzung und somit zu einer Verringerung der Betriebsdauer der elektronischen Bauteile kommen kann.

## TECHNISCHE SPEZIFIKATIONEN

<b>Bildsensor</b>	3.0 Megapixel Color CMOS
<b>Maximale Pixelauflösung</b>	4624x3468 (16 MP)
<b>Objektiv</b>	F = 2,8; FOV = 38°; automatisch entfernbarer Infrarot-Cut-Filter (Auto IR-Cut-Remove) (bei Nacht)
<b>Reichweite IR-Blitz</b>	12 - 30 m
<b>Bildschirmanzeige</b>	Schwarz/weiß-Bildschirm 24 x32 mm
<b>Speicherkarte</b>	SD- oder SDHC-Karte, maximale Speicherkapazität von 32 GB
<b>Interner RAM-Speicher</b>	64 MB
<b>Bildgröße</b>	HD=1920x1440, 4K=3840x2880, 16M=4624x3468
<b>Videogröße</b>	1280x720, 640x360
<b>PIR-Empfindlichkeit</b>	PIR mit 4 einstellbaren Empfindlichkeitsstufen: Auto/Hoch/Normal/Niedrig
<b>Bedienung</b>	Wählbar: 24 h, Nur Tag oder Nur Nacht (automatische Umgebungslichtmessung)
<b>Reaktionszeit</b>	0.3 Sekunde
<b>Auslösezeit</b>	1 Sekunde - 60 Minuten, programmierbar
<b>Zahl der Aufnahmen</b>	Programmierbar auf 1–3
<b>Videolänge</b>	Programmierbar auf 5 - 60 Sekunden (Videolänge bei Nacht auf maximal 15 Sek.)
<b>Stromversorgung</b>	erforderlich werden 8 x AA-Batterien
<b>Ruhestrom</b>	< 0,08 mA (<7 mAh/Tag)
<b>Benutzeroberfläche</b>	LCD-Bildschirm
<b>Schnittstelle</b>	USB; SD-Kartensteckfach
<b>Sicherheit</b>	Gurtband; ¼-20-Befestigung
<b>Betriebstemperatur</b>	-20 - 60°C (Lagerungstemperatur: -30 - 70°C)
<b>Funktionsluftfeuchtigkeit</b>	5% - 90%



## BESCHRÄNKTE EIN-JAHRES-GARANTIE

Wir garantieren für ein Jahr ab Erwerbsdatum, dass Ihr Bushnell-Produkt frei von Material- und Verarbeitungsfehlern ist. Bei allen Schäden unter dieser Garantie behalten wir uns nach eigenem Ermessen vor, das Produkt entweder zu reparieren oder zu ersetzen, vorausgesetzt, dass Sie das Produkt frei Haus an uns senden. Diese Garantie deckt keine Schäden ab, die durch Zweckentfremdung, falsche Behandlung, Installation oder Instandhaltung durch andere Personen als die des von Bushnell autorisiertem Kundenservice durchgeführt wurden.

Jede Rücksendung innerhalb der Garantiezeit muss die nachfolgend aufgeführten Punkte beinhalten:

1. Einen Scheck/eine Zahlungsanweisung in Höhe von 10,00 US-Dollar zur Deckung von Porto und Bearbeitungskosten.
2. Name, Adresse und Telefonnummer tagsüber für die Produktrücknahme.
3. Erläuterung des Defekts.
4. Kopie Ihres Original-Kaufbelegs mit Datum.
5. Senden Sie kein Zubehör (Batterien, SD-Karten, Kabel), sondern nur das zu reparierende Gerät ein.

Das Produkt muss gut in einem robusten Versandkarton verpackt sein, um Transportschäden zu vermeiden, und an die folgende Adresse geschickt werden:

Versandadresse in den USA:

Bushnell Outdoor Products  
Attn.: Reparaturen  
9200 Cody  
Overland Park, Kansas 66214

Versandadresse in KANADA:

Bushnell Outdoor Products  
Attn.: Reparaturen  
140 Great Gulf Drive, Unit # B  
Vaughan, Ontario L4K 5W5

Für Produkte, die außerhalb der USA oder Kanada gekauft wurden, sprechen Sie im Garantiefall bitte Ihren Händler vor Ort auf die weitere Vorgehensweise an. In Europa können Sie Bushnell ebenfalls unter folgender Anschrift kontaktieren:

Bushnell Germany GmbH  
European Service Centre  
Mathias-Brüggen-Str. 80  
D-50827 Köln  
GERMANY  
Tel: +49 221 995568-0  
Fax: +49 221 995568-20

Diese Gewährleistung beinhaltet spezifische gesetzliche Rechte.  
Zusätzlich enthaltene Rechte sind von Land zu Land unterschiedlich.

©2017 Bushnell Outdoor Products

*Konstruktionsmerkmale und Design können jederzeit ohne vorherige Ankündigung oder Verpflichtung seitens des Herstellers geändert werden.*

## Entsorgung von elektrischen und elektronischen Geräten

*(Gültig in der EU und anderen europäischen Ländern  
mit getrennten Sammelsystemen)*

Dieses Gerät enthält elektrische und/oder elektronische Bauteile und darf deshalb nicht im normalen Hausmüll entsorgt werden. Stattdessen sollte es an den entsprechenden Sammelstellen für Recycling der jeweiligen Gemeinden abgegeben werden. Ihnen entstehen hierdurch keine Kosten.

Wenn die Ausrüstung austauschbare (wiederaufladbare) Batterien enthält, müssen diese zuvor auch herausnehmen und, falls nötig, entsprechend der geltenden Vorschriften entsorgt werden (siehe auch die jeweiligen Anmerkungen in der Anleitung dieses Instruments).

Weitere Informationen zu diesem Thema sind in Ihrer Gemeinde-/Stadtverwaltung, Ihrem regionalen Abfallentsorgungsunternehmen oder in dem Geschäft, in dem Sie Ihr Equipment gekauft haben, erhältlich.

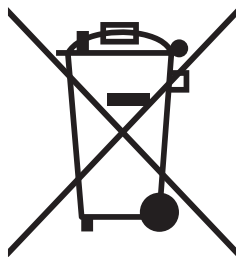

# Bushnell®



**TROPHY  
CAM HD**

**ESSENTIAL**

## MANUALE DI ISTRUZIONI

Modelli #: 119837

**ITALIANO**

03-17

155

# IMPORTANTE

Congratulazioni per il vostro acquisto di una delle migliori fotocamere di esplorazione del mercato! Bushnell è molto orgogliosa di questa piccola unità e siamo anche sicuri che vi piacerà. Appreziamo la preferenza accordata e vogliamo guadagnarci la vostra fiducia. Si prega di fare riferimento alle note riportate di seguito e alle istruzioni contenute in questo manuale per essere sicuro di essere soddisfatto di questo prodotto.

**Se la vostra Trophy Cam HD Essential E3 sembra non funzionare correttamente o se avete problemi di qualità di foto e di video, controllate la sezione localizzazione guasti e FAQ alle pagine 185-190.**

**Spesso i problemi dipendono di qualcosa di semplice che è stato trascurato o richiede solo una modifica di impostazione.**

**Se il problema persiste dopo aver provato le soluzioni trovate nella sezione localizzazione guasti/FAQ, chiamare il servizio clienti Bushnell al numero (800) 423-3537. In Canada, call (800) 361-5702.**

La Bushnell si raccomanda di usare batterie a litio 8 Energizer® AA nel tuo Trophy Cam HD Essential E3 per ottenere la massima durata della batteria

Evitare di utilizzare insieme batterie vecchie e nuove.

Evitare di utilizzare insieme diversi tipi di batterie; TUTTE le batterie devono essere alcaline o al litio.

La Bushnell si raccomanda di usare schede SanDisk® SD ed SDHC (fino alla capacità di 32GB) in tutte le Trophy Cam HD Essential E3

## *A proposito della Trophy Cam HD Essential E3*

La **Trophy Cam HD Essential E3 Bushnell** è una fotocamera digitale da esplorazione. Può essere attivata da qualunque movimento rilevato, nell'area monitorata, tramite un sensibilissimo sensore di movimento a raggi infrarossi passivo (Passive Infra-Red; PIR) e poi scatta immagini di elevata qualità (istantanee fino a 16MP), o video.

La **Trophy Cam HD Essential E3** consuma livelli minimi di energia (meno di 0.08 mA) quando impostata in stand-by. Pertanto, essa può rimanere in modalità stand-by fino a sei mesi quando alimentata con batterie alcaline AA e fino a dodici mesi utilizzando batterie al Litio AA. Quando è rilevato un movimento nell'area monitorata, la fotocamera digitale si attiverà subito (solitamente in meno di mezzo secondo) e scatterà automaticamente le immagini in base alle impostazioni fissate in precedenza. La **Trophy Cam HD Essential E3** è provvista di LED a raggi infrarossi incorporati che funzionano come un flash, in modo da fornire foto e video nitidi (in bianco e nero) anche al buio, e possono fare foto o video a colori in presenza di luce sufficiente. La **Trophy Cam HD Essential E3** è progettata per un uso all'esterno ed è resistente all'acqua e alla neve. La trail camera è una delle ultime generazioni di Bushnell **Trophy Cam HD Essential E3** s e si presenta con tante caratteristiche nuove e migliorate, tra cui:

- **Sensibilità auto PIR**- la camera controlla le condizioni della temperatura ambientale, regolando automaticamente il sensore/ segnale di attivazione in modo da risultare maggiormente sensibile alle variazioni anche minime di temperatura nelle giornate più calde e ad essere meno sensibile in occasione di giornate rigide.
- **Field Scan 2x con Live Trigger**-La funzione "time-lapse" comprende l'opzione di un secondo blocco di registrazione con i relativi tempi di avvio e di arresto. I segnali di avvio generati dalle attività della natura circostante generano foto/video aggiuntivi come avverrebbe normalmente, a prescindere dalle funzioni di Field Scan.
- Inoltre, molte altre funzioni, quali 720p HD Video con Audio.

## Applicazioni

La **Trophy Cam HD Essential E3** può essere usata come fotocamera da esplorazione per la caccia o il gioco. Si può anche usare per scopi di sorveglianza.

## PARTI E CONTROLLI

La **Trophy Cam HD Essential E3** dispone delle seguenti connessioni ai dispositivi esterni: Porta USB e slot per scheda SD (*Fig. 1, p. 161*).

Un commutatore di potenza a 3 vie viene usato per selezionare le principali modalità operative: **OFF**, **SETUP**, e **ON** (*Fig. 2*).

Un'interfaccia con sei tasti viene usata principalmente in modalità **SETUP** (Impostazione) per selezionare le funzioni e i parametri operativi. Come si vede in *Fig. 2*, questi tasti sono: **UP (su)**, **DOWN (giù)**, **LEFT (sinistra)**, **right (destra)**. Quattro di questi tasti possono anche effettuare una seconda funzione (operazioni veloci in modalità **SETUP**) oltre alla loro funzione principale: Il tasto **DOWN (giù)** può essere usato per impostare la fotocamera in modalità Foto (icona istantanea della fotocamera), e il tasto **UP (su)** può impostare la fotocamera in modalità video (icona filmato della fotocamera). Il tasto **RIGHT (destra)** serve anche come otturatore manuale ("SHOT") della fotocamera e il tasto **OK** commuta la fotocamera sulla modalità Playback ("REPLAY"). Queste seconde funzioni sono indicate dalle icone o dal testo sopra il tasto come si vede in *Fig. 2*.

## INSTALLAZIONE DELLE BATTERIE E DELLA SCHEDA SD

Prima di imparare l'uso della **Trophy Cam HD Essential E3**, occorre installare un set di batterie e inserire una scheda SD. Vi bastano solo qualche minuto, per imparare cose importanti da sapere a proposito delle batterie e della scheda SD.

Leggete con attenzione le **seguenti indicazioni ed avvertimenti**:

## VISTA FRONTALE



**Fig. 1: Connessioni**

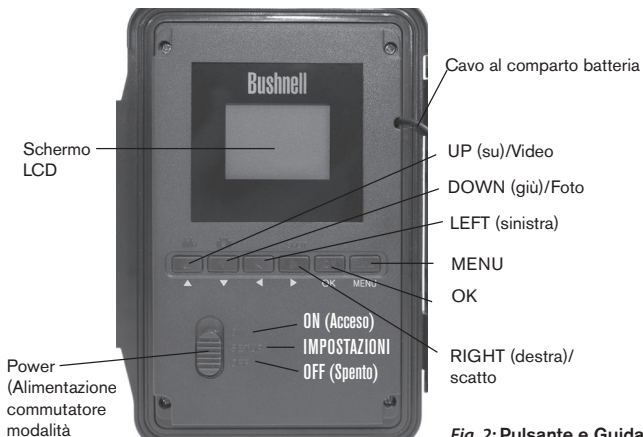
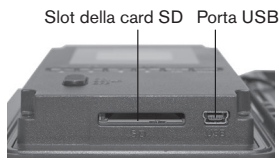

**Fig. 2: Pulsante e Guida interruttore**

## *Sostituzione delle batterie*

Dopo aver aperto i due fermi sul lato destro della **Trophy Cam HD Essential E3**, si vedrà che la **Trophy Cam HD Essential E3** dispone di otto slot per le batterie. Perché la fotocamera possa funzionare deve essere installato un set completo di otto batterie. Assicurarsi di inserire ciascuna batteria con la corretta polarità (il negativo o estremità piatta contro la molla lunga di ciascuno slot).

La Bushnell raccomanda l'uso di nuove batterie al Litio AA (marca Energizer®) o alcaline AA. Si possono usare anche batterie ricaricabili, ma esse hanno una durata inferiore a causa della loro ridotta efficienza nel tempo e alle basse temperature.



## *Inserimento di una scheda SD*

Le **Trophy Cam HD Essential E3** dispongono di una memoria interna di 64MB, che possono archiviare solo circa 50 foto (con risoluzione di 4K). Ciò è comodo per testare e acquisire familiarità con la fotocamera, ma non per lasciarla incustodita per più di un giorno, quindi si raccomanda di inserire una scheda SD. Inserire la scheda SD (con il commutatore di potenza su **OFF**) prima di incominciare ad usare la fotocamera. Non inserire o rimuovere la scheda SD con l'interruttore di alimentazione sulla posizione **ON**.

La **Trophy Cam HD Essential E3** utilizza una scheda di memoria standard SD (Secure Digital) per archiviare le foto (in formato .jpg) e/o video (in formato .mp4). Sono supportate schede SD e SDHC (ad alta capacità) fino ad un massimo di 32GB. Prima di inserire la scheda SD nello slot dopo l'apertura del coperchio frontale, assicurarsi che l'interruttore di protezione sul lato della scheda si trovi su "off" (NON in posizione "Lock" (blocco)). Quanto segue descrive come inserire e rimuovere la scheda SD:

- Inserire la scheda SD nello slot con il lato etichetta rivolto verso l'alto (vedere sopra). Un clic avvisa che la scheda è stata installata correttamente. Se è rivolto verso l'alto il lato sbagliato, non riuscirete



a inserirla senza forzarla; c'è un solo modo di inserire correttamente le schede. Se la scheda SD non è inserita correttamente, l'apparecchio non visualizzerà un' icona di scheda SD sul display LCD in modalità SETUP (l'icona della scheda SD visualizzata dopo aver commutato sulla modalità SETUP mostrerà un simbolo "lock" al suo interno, se la scheda è bloccata). Si raccomanda la formattazione della scheda SD usando il parametro "Format" della **Trophy Cam HD Essential E3** prima di usarla per la prima volta, specialmente se la scheda è stata usata in altri dispositivi vedere *"Modifica delle impostazioni dei parametri del Menu (ovvero "Formattare", pag. 178).*

- Per togliere la scheda SD, basta premere leggermente la scheda (non tentare di tirarla fuori senza prima averla premuta). La scheda è rilasciata dallo slot e pronta ad essere rimossa quando si sente il clic.



#### **AVVERTENZA**

*Assicurarsi che l'alimentazione della fotocamera sia spenta prima di inserire o rimuovere le schede SD o le batterie.*

## **USO DELLA Trophy Cam HD Essential E3**

Una volta preparata la **Trophy Cam HD Essential E3** con l'installazione delle batterie e della scheda SD, si potrebbe semplicemente portarla fuori, agganciarla ad un albero, accenderla e lasciarla; e prendere le foto a piacere. Comunque, raccomandiamo di spendere un po' di tempo con lettura di questo manuale, e di fare prove con la fotocamera fino ad imparare qualcosa a proposito del funzionamento del commutatore a 3 vie e dei tasti di controllo. Almeno per sapere impostare la data e l'ora in modo che la fotocamera le stampi (o meno, a vostra scelta) sulle foto, oppure imparare come impostare la fotocamera per scattare filmati invece di foto e leggere qualche suggerimento su come montarla su un albero.

## MODALITÀ OFF, ON E SETUP

LA **Trophy Cam HD Essential E3** ha tre modalità operative fondamentali:

- **OFF**: interruttore di alimentazione nella posizione **OFF**.
- **ON**: interruttore di alimentazione nella posizione **ON** (lo schermo LCD è spento.)
- **SETUP**: interruttore di alimentazione nella posizione **SETUP** (lo schermo LCD è acceso).

### Modalità OFF

La modalità **OFF** è la modalità "sicurezza" quando si intraprende qualunque azione, per es., sostituzione della scheda o delle batterie o il trasporto dell'apparecchio. Si userà anche la modalità **OFF** per collegare la fotocamera alla porta USB di un computer per scaricare foto e video. E naturalmente, quando si ripone o non si usa la fotocamera, si porterà il commutatore su **OFF**. Notare che anche nella modalità **OFF** la **Trophy Cam HD Essential E3** consuma ancora potenza a un livello molto basso. Quindi è una buona norma togliere le batterie se la fotocamera non viene usata per un lungo periodo di tempo.

### Modalità ON

Dopo aver inserito le pile e la scheda SD, si può accendere la fotocamera. Posizionando in alto l'interruttore di alimentazione, la fotocamera passa alla modalità **ON** (attiva). Il LED indicatore del movimento (*pag. 161, "Vista frontale"*) lampeggerà in rosso per circa 10 secondi. Questo intervallo lascia il tempo di chiudere il coperchio frontale della **Trophy Cam HD Essential E3** bloccarlo, e lasciare l'area monitorata. Nella modalità **ON** non sono necessari o possibili controlli manuali (i tasti di controllo non hanno effetti). La **Trophy Cam HD Essential E3** scatterà foto e video automaticamente (in funzione dei parametri impostati) quando viene attivata dal rilevamento di un movimento da parte del sensore PIR nell'area monitorata.

Alternativamente si può spostare il commutatore direttamente da **OFF** a **ON**, o spostarlo prima nella posizione **SETUP** per modificare una o più impostazioni, e spostarlo poi su **ON** dopo aver completata l'operazione.

## Modalità SETUP

Nella modalità **SETUP** si può controllare e modificare le impostazioni della **Trophy Cam HD Essential E3** con l'aiuto del suo LCD incorporato. Queste impostazioni, che si trovano nel menu SETUP, permettono di modificare le foto e i filmati, l'intervallo fra le foto, attivare la stampa dell'ora ecc. Portando il commutatore nella posizione **SETUP** si accenderà il display LCD e si vedranno quante immagini sono state scattate, il livello della batteria, la modalità della fotocamera o del video ecc. (Vedere Fig. 3 in basso).

**NOTA:** spostare sempre il commutatore dalla modalità OFF alla modalità SETUP. È possibile che la fotocamera si blocchi se si passa dalla modalità ON alla modalità SETUP. Se questo succede, spostare semplicemente il commutatore su OFF e poi riportarlo ancora su SETUP.

Fig. 3: Schermo delle informazioni di SETUP

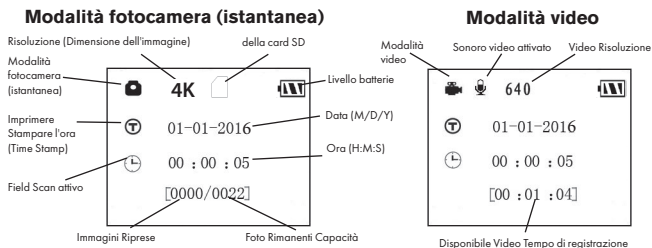

### Tasti/funzioni veloci della modalità SETUP

Come menzionato in precedenza in "Parti e Controlli", quattro dei seguenti tasti nel display LCD hanno funzioni secondarie "abbreviate" quando la fotocamera è commutata su **SETUP** (ma il tasto **MENU** non è stato premuto):

- Premere il tasto **UP** per impostare rapidamente la fotocamera a riprendere filmati.
- Premere il tasto **DOWN** per impostare la fotocamera a scattare istantanee.

- Premere il tasto **RIGHT** per impostare lo scatto manuale. Questo è utile per impostare la fotocamera; assicurarsi di essere in modalità **SETUP**, premere il tasto **RIGHT** ed entro pochi secondi una foto o un filmato (dipende dall'impostazione della fotocamera) sarà salvato nella scheda SD (o nella memoria interna se scheda non è inserita alcuna scheda). Il contatore del "numero delle immagini riprese" (number of images) in basso a sinistra del display LCD crescerà di un' unità. Se il display indica "SD PROTECTED" (SD protetta) quando si preme il tasto SHOT (scatto), spegnere la fotocamera, togliere la scheda SD e far scorrere via il suo fermo di protezione.

## Uso del menu **SETUP** per modificare le impostazioni

La funzione principale della modalità **SETUP** è di permettere di modificare i parametri della fotocamera (ne sono disponibili 15 diversi) in modo che la **Trophy Cam HD Essential E3** funzioni esattamente come desiderato. Per questo, entrare nel menu **SETUP** e premere i tasti sotto il display LCD, che indicherà ciascun parametro e la sua relativa impostazione.

### *Modifica delle impostazioni dei parametri in modalità **SETUP***

Sono disponibili numerose opzioni o "parametri" per permettere di impostare la **Trophy Cam HD Essential E3** secondo le proprie preferenze. Per modificare l'impostazione di qualunque parametro si deve prima passare alla modalità **SETUP**. In modalità **SETUP**, la pressione del pulsante **MENU** consentirà di selezionare qualsiasi parametro e di modificare la sua impostazione. Il nome del parametro e della sua impostazione corrente sarà visualizzata sull'LCD. Premendo il tasto **RIGHT** o **LEFT** si va al parametro successivo o precedente (Il tasto **RIGHT** fa spostare sul parametro successivo, il tasto **LEFT** fa ritornare al parametro precedente), e premendo il tasto **UP** o **DOWN** si possono scorrere le impostazioni diverse da quelle correnti. Una volta selezionato il nuovo parametro preferito, premere il pulsante OK per salvare la nuova impostazione. Finita la modifica delle impostazioni di uno o più parametri, premere ancora **MENU** per uscire

dal menu **SETUP. MENU** può anche essere premuto ogni volta che si vuole cancellare la modifica dell'impostazione di un parametro dopo che è stata selezionata una nuova impostazione (ma **OK** non deve ancora essere premuto). Dopo aver scelto l'impostazione preferita dei parametri, assicurarsi di portare il commutatore su **ON** per incominciare veramente a riprendere foto e filmati. Nessuna immagine sarà catturata se il commutatore viene lasciato nella posizione **SETUP** (*a meno di premere il tasto **RIGHT/scatto** dopo essere usciti dal menu*); in effetti, la fotocamera si spegnerà automaticamente dopo pochi minuti se non è premuto alcun tasto.

### ***Visualizzazione delle impostazioni dei parametri***

Le impostazioni di ciascun parametro sono visualizzate nello schermo del display della **Trophy Cam HD Essential E3**. Viene visualizzata solo un'impostazione alla volta, a partire dall'impostazione attuale del parametro quando viene selezionato per la prima volta (**Fig. 4a**). Per modificare l'impostazione, usare i tasti **UP/DOWN** per visualizzare la nuova impostazione desiderata (**Fig. 4b**) e poi premere **OK** per "Eseguire" (eseguire l'effettiva modifica dell'impostazione). Se si vuole confermare che questa impostazione sia quella nuova corrente, premere il tasto **RIGHT** per andare al parametro successivo e poi premere **LEFT** per tornare a quello precedente. Si dovrebbe vedere l'impostazione del parametro appena modificata.

**Fig. 4: Selezionare le impostazioni dei parametri**

### Premere MENU

(4a)

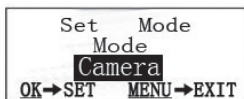

### Premere DOWN

(4b)



### Premere OK

*ESEMPLI: modifica delle impostazioni di alcuni parametri comuni*

Consultando questa pagina, si troveranno le tabelle che elencano tutti i parametri che si trovano nel menu **SETUP**, assieme alle loro possibili impostazioni (o gamma di impostazioni), e una descrizione dettagliata di che cosa controlla il parametro e di che cosa effettuano le impostazioni. Se si legge la sezione precedente che descrive in dettaglio come selezionare i parametri e modificare le loro impostazioni, si dovrebbero poter trovare i parametri che si desiderano e impostare la telecamera secondo le preferenze. Ma può darsi che convenga prima vedere uno o due esempi:

Per modificare qualunque impostazione del parametro, iniziare sempre con il commutatore nella posizione **SETUP**. Dopo l'accensione dell'LCD, premere il tasto **MENU**.

Il primo parametro che si vedrà entrando nel menu **SETUP** (Impostazione) sarà "Set Clock" (Imposta orologio). Dal momento che la funzione Time

Stamp (Indicatore data e ora) è su "On" per impostazione predefinita, la fotocamera imprime la data e l'ora su ogni fotografia o video, in base a queste impostazioni. Premere **OK** e usare i tasti **UP/DOWN** (Su/Giù) per impostare l'ora corrente (formato 24 ore, "00"=mezzanotte, "12"=mezzogiorno), quindi premere il tasto **RIGHT** (Destra) per passare al campo dei minuti e impostarlo (anche in questo caso con i tasti **UP/DOWN** (Su/Giù)). Premere il tasto **RIGHT** (Destra) per passare alla riga inferiore e impostare l'anno, il mese e la data con lo stesso metodo. Al termine, premere il tasto **OK** per confermare la nuova impostazione di data e ora.

Premere a questo punto il tasto **RIGHT** (Destra) per passare a un altro parametro nel menu. Il successivo parametro visibile è "Mode" (Modalità). Per passare dall'impostazione predefinita di "Camera" (Fotocamera) (fermi immagine) a "Video" (filmati), premere il tasto **DOWN** (Giù) per selezionare l'impostazione "Video". Premere il tasto **OK** per "Execute" (Eeguire) (impostare) la nuova impostazione selezionata per questo parametro.

Ora premere il tasto **RIGHT** per spostarsi su un altro parametro nel Menu. Premendolo quattro volte si andrà alla "Lunghezza video". Provare a usare i tasti **UP** e **DOWN** per scorrere attraverso il campo delle impostazioni e poi premere **OK** per assegnare all'impostazione la lunghezza di ciascun filmato.

Premendo il tasto **RIGHT** diverse volte si arriverà al parametro "Default Set" (Impostazione predefinita). Evidenziare o selezionare "Execute" (usando **UP (SU)** o **DOWN (GIÙ)**) e premere **OK** per ripristinare tutti i parametri (inclusi i parametri Modalità e Lunghezza Video appena modificati) alle loro impostazioni originarie di fabbrica. Le impostazioni predefinite per ciascun parametro sono indicate in grassetto nelle tabelle del menu di **SETUP** nelle prossime pagine.

## Funzione Field Scan

Field Scan è la nuova rivoluzionaria funzione per Bushnell **Trophy Cam HD Essential E3**, che consente all'utente di monitorare le esche con cibi o i confini dei campi mediante la realizzazione di immagini o videoclip entro intervalli di tempo prestabiliti. Una volta impostata su "On", la **Trophy Cam HD Essential E3** realizza una foto (oppure registra un videoclip) automaticamente, secondo gli intervalli selezionati dall'utente (ad esempio, una ogni cinque minuti) nel corso di uno o due blocchi di tempo impostati per ciascuna giornata; **non è richiesta l'attivazione in presenza di attività di animali nei dintorni**. Ne consegue il vantaggio per l'utente di monitorare i confini di un campo tra i 45 m e 130 m di distanza dalla videocamera, al di fuori dall'intervallo del sensore PIR. Il risultato è una gamma di utilizzi realmente più ampia del normale, in cui la videocamera dipende da eventi di innesco generati dagli animali nei paraggi. Si tratta pertanto di un ottimo strumento destinato a chi si dedica alla caccia per tenere sotto controllo un nuovo campo con l'impiego di una sola videocamera.

Quando un animale entra nell'area coperta dal sensore IR e genera un evento di innesco durante un periodo di tempo compreso tra gli intervalli impostati con Field Scan, la videocamera cattura un'immagine o un videoclip nel modo usuale, in base alle altre impostazioni del menu. Seguono le istruzioni per impostare e utilizzare Field Scan (per prima cosa, è necessario impostare l'orario attuale mediante "Clock Set", affinché la registrazione di Field Scan abbia inizio e fine durante i momenti della giornata previsti):

1. Impostare l'interruttore principale su **SETUP**, quindi premere **MENU**.
2. Mantenere premuto il tasto **DESTRO**, quindi scorrere all'interno del menu Setup fino a raggiungere Field Scan.
3. Premere il tasto **UP** per selezionare On, quindi premere **OK** (Pg. 173, Fase 1). Viene visualizzata la lettera "A", ad indicare il primo blocco temporale definito dall'utente (se desiderato, è altresì possibile impostare un secondo blocco temporale successivo nel corso della medesima giornata; la lettera corrispondente è "B"). Premere **OK** (Fase 2). In tal modo si giunge alla schermata per l'impostazione dell'orario di inizio e di fine, nella quale vengono stabiliti gli orari di inizio e fine delle



- registrazioni di Field Scan per ciascuna giornata. Gli orari possono essere impostati con le ore e i minuti esatti secondo quanto desiderato e ottenere così un periodo di registrazione di qualsiasi durata, da 1 minuto a 24 ore complete.
4. Impostare gli orari di inizio [Start] e fine [Stop] cominciando dall'ora di inizio, utilizzando i tasti **UP/DOWN** per modificare le impostazioni (Fase 3). Le impostazioni dell'ora si basano sul sistema a 24 ore, secondo cui "00"=mezzanotte, 12 = mezzogiorno, "23" = ore 11 di sera, ecc... Per passare all'impostazione seguente, premere il tasto **RIGHT**, modificare i minuti dell'orario di inizio con il tasto **UP/DOWN**, quindi passare alle impostazioni di ore e minuti per l'orario di chiusura.
  5. Una volta terminate le impostazioni dei minuti di chiusura, premere **OK** per confermare le impostazioni relative al primo blocco di registrazione Field Scan. Laddove desiderato, è possibile creare un secondo blocco temporale premendo il tasto **DOWN** per selezionare "B" (Fase 4); quindi premere **OK** e seguire la medesima procedura per impostare gli orari di inizio e fine per il blocco "B" di Field Scan (Fase 5). Come esempio sulle modalità di utilizzo dei due blocchi temporali disponibili, è possibile impostare il blocco temporale "A" di Field Scan sulle ore dell'alba, dalle 6 alle 8, mentre il blocco "B" può catturare le immagini tra le 17.30 e le 19. Non verrà effettuata alcuna registrazione di Field Scan tra le 8 e le 17.30 oppure dalle 19 alle 6.
  6. Una volta impostati gli orari di inizio e fine per definire il blocco "A" e/o il blocco "B" di Field Scan, premere **OK**, quindi premere il tasto **SU** o **GIU** per selezionare "Interval", quindi premere **OK** (Fase 6). L'impostazione "Interval" di Field Scan consente all'utente di controllare la frequenza di registrazione di una foto o un videoclip durante uno o più blocchi temporali definiti in base alle impostazioni di inizio e fine. Le opzioni sono 60 minuti, 30 minuti, 15 minuti, 5 minuti (impostazione di default), 1 minuto (unicamente in modalità foto istantanea). Utilizzerei tasti **SU/GIU** per selezionare le preferenze, quindi premere **OK** per salvare (Fase 7). Attenzione: per i video, "Interval" è indipendente dalla lunghezza del video, ma riguarda la frequenza di registrazione dei video e non la lunghezza di ciascuno.

7. Segue un esempio di funzionamento della videocamera, in base alle impostazioni seguenti di Field Scan:

- **Field Scan:** On
- **Field Scan A:**
- **Start [Inizio]:** 6.00
- **Stop [Fine]:** 8.00
- **Field Scan B:**
- **Start [Inizio]:** 17.30
- **Stop [Fine]:** 19.00
- **Interval [Intervallo]:** 15 min.

Attenzione: evitare eventuali sovrapposizioni di blocchi di registrazione A e B di Field Scan quando vengono impostati gli orari di inizio e fine; in tal modo si garantisce il corretto funzionamento del prodotto. Inoltre, se il parametro di menu "Camera Mode" è impostato sul funzionamento solo "Day" o solo "Night", esso avrà priorità sulle impostazioni di Field Scan. Impostare il parametro "Camera Mode" su "24 HR" se si impostano gli orari di inizio e/o di fine sia per il giorno che per la notte in Field Scan.

Tali impostazioni fanno sì che la videocamera catturi una foto (o video, laddove la videocamera sia impostata su tale modalità) una volta ogni 15 minuti, a partire dalle ore 6.00, fino a che il blocco di registrazione "A" di Field Scan non si arresta alle ore 8.00. In seguito, durante la giornata, la videocamera effettua una foto o un video ogni 15 minuti tra le 17.30 e le 19.00 (durante il blocco temporale "B" di Field Scan). Il giorno successivo, la telecamera effettua nuovamente una foto o un video una volta ogni 15 minuti tra le 6.00 e le 8.00 e tra le 17.30 e le 19. Non viene eseguita alcuna registrazione di Field Scan tra le 8.00 e le 17.30 o tra le 19 e le 6. Attenzione: la funzione di registrazione di Field Scan è indipendente dai normali eventi di innesco causati dalle attività degli animali; anche laddove non vi fossero animali che accedono alla zona di copertura del sensore IR, l'immagine o il videoclip verrebbero comunque catturati ogni 15 minuti durante il blocco temporale. Se un animale attiva la fotocamera tra gli intervalli di 15 minuti, verrà registrato.

*Attenzione: Le impostazioni con Field Scan di intervalli frequenti e/o periodi prolungati tra il tempo di inizio e di fine possono ridurre la durata della batteria.*

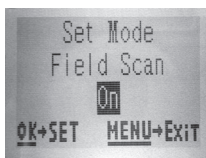

**(Fase 1)**-impostare la modalità Field Scan su "On"

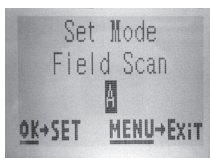

**(Fase 2)**-selezionare Field Scan "A" (premere OK)



**(Fase 3)**-impostare inizio e fine "A" di Field Scan

**Le fasi 4 e 5 sono opzionali**

*(unicamente necessarie per impostare una secondo blocco di registrazioni di Field Scan con diversi orari di inizio e fine).*

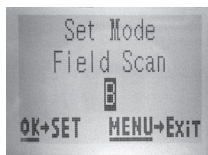

**(Fase 4)** (opzionale)- selezionare Field Scan "B" (premere OK)

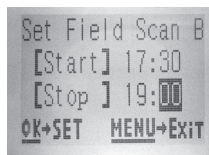

**(Fase 5)** (opz.)-impostare inizio e fine "B" di Field Scan

*Attenzione: la funzione Interval Setting imposta il tempo tra ciascuna immagine per entrambi i blocchi temporanei "A" e "B" di Field Scan.*

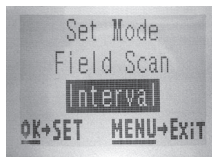

**(Fase 6)**-selezionare l'intervallo di Field Scan

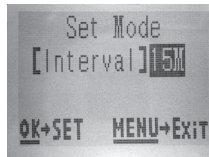

**(Fase 7)**-selezionare l'intervallo di Field Scan

## Menu SETUP - Parametri ed elenco impostazioni con descrizioni

Parametro	Impostazioni <i>(Grassetto=predefinita)</i>	Descrizione
<b>Impostare orologio</b> <b>Impostare orologio "Set Clock"</b>	Impostare	Premere <b>OK</b> e usare i tasti <b>UP (SU)/DOWN (GIÙ)</b> (per modificare l'impostazione) e i tasti <b>LEFT (sinistra)/RIGHT (destra)</b> (per spostarsi al campo successivo) per impostare l'ora (solo formato 24 ore, "00"=mezzanotte, "12"=mezzogiorno) e i minuti, e poi (nella riga inferiore), l'anno, il mese e la data.
<b>Modalità ("Mode")</b>	"CAMERA" o "VIDEO"	Seleziona se catturare foto o filmati quando la fotocamera è attivata.
<b>Dimensione dell'immagine ("Image Size")</b> <i>(influenza solo le foto)</i>	HD Pixel, 4K Pixel, 16M Pixel	Seleziona la risoluzione delle foto. Maggiore risoluzione produce foto di migliore qualità, ma crea file più grandi che occupano maggior spazio di memoria nella scheda SD (si riempie più rapidamente). 4K è un buon compromesso fra qualità e dimensione di file.

<b>Parametro</b>	<b>Impostazioni</b> <i>(Grassetto=predefinita)</i>	<b>Descrizione</b>
<b>Numeri di scatti ("Capture Number")</b> <i>(riguarda solo le foto)</i>	<b>1 foto,</b> 2 foto, 3 foto	Seleziona quante foto vengono prese in sequenza per ogni scatto in modalità Fotocamera. <i>Fare riferimento al parametro "INTERVAL". Nota: sarà acquisita una solo foto se "Interval" (Intervallo) è impostato su 1 secondo, indipendentemente dall'impostazione Capture Number (Numero acquisizione). Fare riferimento al parametro "INTERVAL".</i>
<b>Dimensione video "Video Size"</b> <i>(influisce solo sui filmati)</i>	<b>1280x720,</b> 640x360	Seleziona la risoluzione del filmato (in pixel per immagine). Maggiore risoluzione produce foto di migliore qualità, ma crea file più grandi che occupano maggior spazio di memoria nella scheda SD (si riempie più rapidamente). 640x360 è il video VGA nel formato standard 4:3, 1280x720 è il formato grande schermo (720p HD).
<b>Lunghezza del video "Video Length"</b> <i>(riguarda solo video)</i>	<b>10 sec</b> (secondi) predefinita, con possibilità di modificare da 60S a 5S <i>(max 15 s per video di notte)</i>	Imposta la lunghezza del video clip realizzato. Le impostazioni iniziano con un valore predefinito di 10 secondi quando il parametro è selezionato per la prima volta. Una volta scese a 5 s, le impostazioni della lunghezza video ricominciano a 60 s.

Parametro	Impostazioni <i>(Grassetto=predefinita)</i>	Descrizione
<b>Intervallo "Interval"</b>	<b>10S (Secondi)</b> default, con possibilità di modificare da 60S a 1S.  <i>(60M-1M sono impostati in incrementi di un minuto, 59S-1S sono impostati in incrementi di un secondo)</i>	Seleziona il periodo di tempo che la fotocamera "aspetti" prima di rispondere a qualsiasi trigger aggiuntivo del PIR dopo che un animale è stato rilevato per la volta e poi rimanga nel campo del sensore. Nel corso di questo intervallo impostato dall'utente la fotocamera "ignora" i trigger e non cattura foto o video. Questo impedisce che la scheda si riempia con troppe immagini ridondanti. Le impostazioni iniziano con un valore predefinito di 10 secondi quando il parametro è selezionato per la prima volta. <i>Nota: dopo essere scese a "1 s", le impostazioni ricominciano a "60 min". Impostando l'intervallo temporale a 1 secondo si catturerà un numero massimo di immagini, di notte però alcune potrebbero apparire "sbiadite" se l'animale è troppo vicino alla fotocamera.</i>

<b>Parametro</b>	<b>Impostazioni</b> <i>(Grassetto=predefinita)</i>	<b>Descrizione</b>
<b>Livello del sensore "Sensor Level"</b>	<b>Auto</b> , Basso, Normale, Alto	<p>Selezione della sensibilità del sensore PIR. L'impostazione "High" (alta) renderà la videocamera più sensibile all'infrarosso (heat) e più facilmente attivata dal movimento, mentre l'impostazione "Low" (bassa) la rende meno sensibile al calore e al movimento. L'impostazione High può essere utile quando la temperatura dell'ambiente è calda (rendendo più difficile per il sensore rilevare la presenza di animali), mentre l'impostazione Low è utile con il freddo se la videocamera viene attivata troppo spesso da qualsiasi elemento con temperatura più calda nell'ambiente circostante. "Normale" è per le condizioni di media o moderata. L'impostazione di default "Auto" permette alla fotocamera di determinare l'impostazione migliore in base alla sua temperatura di funzionamento corrente. Questo è un ambiente ideale se il tempo dovrebbe cambiare in modo significativo durante il periodo della fotocamera verranno utilizzati.</p>

<b>Parametro</b>	<b>Impostazioni</b> <i>(Grassetto=predefinita)</i>	<b>Descrizione</b>
<b>Modalità fotocamera</b>	24 ore, giorno, notte	Consente all'utente di limitare il funzionamento solo nell'intervallo di tempo del giorno o della notte, se desiderato. Un sensore del livello di luce ambientale determina automaticamente i momenti "Giorno" e "Notte". Questa impostazione ha priorità su tutte le impostazioni di Field Scan.
<b>Formattare "Format"</b>	Esegui	<p>Elimina tutti i file archiviati su una scheda per prepararla al riutilizzo. Formattare sempre una scheda se è stata usata in precedenza su altri dispositivi.</p> <p><b>Avvertenza! Assicurarsi prima di aver scaricato e fatto il backup di qualunque file si vuole conservare!</b> Premere <b>OK</b> per eseguire , premere <b>MENU</b> (o selezionare <b>NO</b> poi premere <b>OK</b>) per uscire senza formattare.</p>
<b>Stampare l'ora "Time Stamp"</b> <i>(riguarda solo le foto)</i>	Off (disattiva), <b>On (attiva)</b>	Selezionare "On" (attiva) se si vuole che la data e l'ora (di cattura della foto) sia stampata su tutte le foto, selezionare "Off" (disattiva) in caso contrario.



<b>Parametro</b>	<b>Impostazioni</b> <i>(Grassetto=predefinita)</i>	<b>Descrizione</b>
<b>Field Scan</b>	On, <b>Off</b>  <i>(Una volta selezionato On): "A" inizio/ fine, "B" inizio/fine, intervallo</i>	Attivazione/disattivazione della modalità di registrazione (intervallo temporale) di Field Scan. L'utente può impostare gli orari di inizio e fine per un massimo di due "blocchi" indipendenti di registrazioni Field Scan, nonché l'intervallo tra ciascuna foto/video. Al fine di garantire il posizionamento corretto, evitare di impostare tempi di inizio e fine sovrapposti per A e B di Field Scan. <b>NOTA:</b> Se il parametro "Camera Mode" è impostato sul funzionamento solo "Day" o solo "Night", esso avrà priorità sulle impostazioni di Field Scan. Impostare Camera Mode su "24 HR" se si impostano gli orari di inizio e/o di fine per Field Scan di giorno e notte. Leggere attentamente la sezione "Field Scan 2x..." del presente manuale per ulteriori istruzioni sull'impiego della presente funzione.
<b>Video Sound</b> <i>(solo per videoclip)</i>	On, <b>Off</b>	Selezionare "On" per effettuare registrazioni video con il sonoro quando la videocamera è impostata in modalità video (le dimensioni del file salvato risulteranno leggermente superiori).

<b>Parametro</b>	<b>Impostazioni</b> <i>(Grassetto=predefinita)</i>	<b>Descrizione</b>
<b>Impostazione predefinita "Default Set"</b>	Annulla, Esegui	Selezionare "Execute" (esegui) e premere <b>OK</b> per ripristinare tutti i parametri alle impostazioni predefinite di fabbrica. Se la fotocamera si comporta in modo non coerente e pensate di aver fatto una modifica accidentalmente (ma non siete sicuro quale), questa operazione reimposterà tutti i parametri sulle impostazioni di fabbrica o "generiche".
<b>Version</b>	Nessuna	Visualizza la versione del firmware

## MONTAGGIO E POSIZIONAMENTO DELLA Trophy Cam HD Essential E3

### Montaggio

Dopo aver impostato i parametri della fotocamera in base alle vostre preferenze a casa o nell'autoveicolo, siete pronti a portarla fuori e posizionare l'interruttore di potenza su "ON". Quando si imposta la **Trophy Cam HD Essential E3** per il gioco di esplorazione o per altre applicazioni esterne, si deve essere sicuri di posizionarla correttamente e con sicurezza. Noi raccomandiamo di montare la **Trophy Cam HD Essential E3** su un robusto albero con un diametro di circa 6 pollici (15 cm). Per ottenere un'ottima qualità dell'immagine, l'albero dovrebbe essere a circa 16-17 piedi (5 metri) lontano dall'area da monitorare, con la fotocamera piazzata ad un'altezza di 5-6,5 piedi. (1,5~2 m). Inoltre, tenere a mente che si otterranno i migliori risultati di notte quando il soggetto si trova all'interno del campo ideale del flash, non più lontano di 100 piedi (30 m) e non più vicino di 10 piedi (3 m) dalla fotocamera.

Ci sono due modi di montare la **Trophy Cam HD Essential E3**: usando la cinghia regolabile a rete o un attraverso un supporto quale staffa o treppiede.

**Uso della cinghia regolabile a rete:** La Fig. 5 (pag. 177) illustra l'uso della cinghia a rete sulla **Trophy Cam HD Essential E3**. Infilare l'estremità della cinghia attraverso la fibbia. Allacciare la cintura intorno al tronco d'albero tirando fermamente l'estremità della cinghia in modo che non ci siano cedimenti successivi.

**Uso del treppiede:** La fotocamera è predisposta di un attacco sull'estremità inferiore per permettere il montaggio su treppiede o su altri dispositivi di montaggio con una filettatura da 1/4-20.

Sono anche disponibili due accessori opzionali di montaggio, una scatola di metallo "Bear Safe" (modello No 119754C) e un supporto Deluxe per alberi (modello No 119652C); per maggiori dettagli vedere il rivenditore Bushnell o il sito web.

**Fig. 5: Attacco della cinghia**



### *Angolo di sensibilità e test della distanza*

Per testare se la **Trophy Cam HD Essential E3** può effettivamente monitorare l'area scelta, si raccomanda questo test per controllare l'angolo di sensibilità e la distanza di monitoraggio della **Trophy Cam HD Essential E3**. Per eseguire il test:

- Commutare la **Trophy Cam HD Essential E3** sulla modalità **SETUP**.
- eseguire dei movimenti davanti alla fotocamera in diverse posizioni all'interno dell'area dove ci si aspetta si trovi il gioco o il soggetto. Provare diverse distanze ed angoli dalla fotocamera.
- Se il LED indicatore del movimento lampeggia significa che quella posizione può essere rilevata. Se non lampeggia, quella posizione è fuori dall'area di sensibilità.

Il risultato del test aiuterà a trovare la posizione migliore quando si monta e si punta la **Trophy Cam HD Essential E3**. L'altezza dal terreno per il posizionamento dell'apparecchio dovrebbe variare con la dimensione dell'animale. In generale, è preferibile da 3 a 6 piedi (0,9-1,8 metri). Si possono evitare false attivazioni dovute ai disturbi di temperatura e di movimento di fronte alla fotocamera non puntando l'apparecchio ad una sorgente di calore o in vicinanza di rami di albero o fronde (specie nei giorni ventosi).

### *Commutare su ON la fotocamera*

Nella modalità **ON**, il LED indicatore di movimento (rosso) lampeggerà per circa 10 secondi. Questo lascia il tempo di chiudere e bloccare il coperchio frontale della **Trophy Cam HD Essential E3** e poi andare via. Durante questo intervallo di tempo, il LED indicatore lampeggerà continuamente in rosso.

Dopo che si arresta il lampeggiamento, il PIR è attivo, ed ogni movimento che viene rilevato attiva la cattura di foto o video come programmato nel **SETUP Menu**. Assicurarsi di aver letto la descrizione del Capture Number (numero di scatti), della lunghezza del Video, dell'intervallo e dei parametri del livello del sensore. Si prega di notare che il PIR è fortemente sensibile alla temperatura dell'ambiente. Per una maggiore differenza di temperatura tra l'ambiente e il soggetto da riprendere, sarà possibile una maggiore distanza di rilevamento. La distanza di rilevamento media è di 60 piedi (18,3 m).

*Prima di lasciare la fotocamera incustodita, controllare i seguenti elementi:*

- Le batterie sono inserite con la corretta polarità e il livello di potenza è sufficiente?
- la scheda SD ha spazio sufficiente e la sua protezione alla scrittura (blocco) è disattivato?
- il commutatore di potenza si trova nella posizione **ON**? (non lasciarlo in **SETUP**).

### ***Informazioni sull'ARD (dispositivo antiriflesso)***

La griglia a filtro rimovibile (ARD) copre il flash a LED, in modo che i riflessi di luce provenienti dal pannello protettivo in vetro nero sulla matrice di LED siano fortemente ridotti. Questo aiuta ad evitare che gli animali (e i potenziali ladri) si accorgano della fotocamera. Se è più importante ottenere l'emissione massima di luce dal flash a LED che nascondere la fotocamera, è possibile rimuovere facilmente la griglia ARD inserendo un piccolo cacciavite, una chiave ecc. nella fessura nella parte inferiore centrale dell'ARD (sopra l'obiettivo della fotocamera) ed estraendola delicatamente dalla fotocamera (vedere pag 161).

## RIPRODUZIONE/CANCELLAZIONE DELLE FOTO E DI FILMATI

Dopo aver installato, montato e attivata la **Trophy Cam HD Essential E3**, di desidera naturalmente ritornare in seguito e vedere le immagini catturate. Ci sono diversi modi per fare questo.

### *Rivedere le immagini direttamente dalla scheda SD*

Questo è il metodo più comune per visualizzare le immagini. Poiché smontare la fotocamera e collegarla al computer non è molto comodo, è più facile togliere la scheda. Togliendo la scheda SD (scambiandola con una nuova scheda se si preferisce) e portandola a casa per vedere le immagini usando un lettore di schede SD (*fornito dall'utilizzatore*) collegato al computer (alcuni computer e TV hanno uno slot incorporato per le schede SD), si può lasciare la fotocamera pronta per riprendere nuove immagini. Una volta collegato, il lettore di schede funziona allo stesso modo descritto di seguito; leggere quella sezione se c'è qualche problema di trovare i file.

### *Eliminare foto e video*

Si possono anche cancellare tutti i file dalla scheda usando il parametro Format (formatta-pg. 176).

**NOTA:** *dopo aver cancellato un'immagine o un file video, il file cancellati non possono essere recuperati!*

### *Rivedere le immagini collegando la fotocamera a un computer*

Si può sempre smontare l'intera fotocamera dall'albero e collegare la porta USB ad un computer; essa sarà riconosciuta come un "disco rimovibile", senza bisogno di installare alcun driver o software. Quando si usa un PC (o Mac\*) per vedere le foto (o i filmati), collegare prima l'apparecchio al computer con il cavo USB (*non è incluso*). Poi usare un programma di visualizzazione immagini compreso quello incluso nel sistema operativo del PC per vedere le immagini salvate nella cartella \DCIM\100EK113 della scheda SD. Ciascuna nuova immagine o video sarà numerato sequenzialmente nell'ordine di tempo in cui è stato catturato. Per esempio, se si vuole vedere i nomi di file "09030001.JPG" o "09030001.mp4". In base all'estensione del formato si

può distinguere se si tratta di una foto (con estensione .jpg) o di un video (con estensione .mp4).

*\*I file video “.mp4” possono richiedere un software addizionale per la visualizzazione con il Mac.*

La **Trophy Cam HD Essential E3** supporta 3 generi di formati per il file system, FAT12, FAT16, e FAT32. Il valore predefinito è FAT16 per salvare foto e video. Ecco alcune note relative:

- Non è necessario preoccuparsi del formato del file system della **Trophy Cam HD Essential E3** a meno che l'apparecchio non presenti problemi di lettura della scheda SD. Se questo accade, formattare la scheda SD con la **Trophy Cam HD Essential E3** o prima nel computer e poi inserire la scheda nella **Trophy Cam HD Essential E3** e provare ancora.
- Il formato predefinito del file system della **Trophy Cam HD Essential E3** è FAT16, che possono leggere la maggior parte dei computer. Se si formatta una scheda SD per la **Trophy Cam HD Essential E3** nel computer, si deve scegliere il file system formato FAT16. Si raccomanda normalmente il formato FAT16 a meno di possedere un visualizzatore di immagini in formato FAT12 o FAT32.

## SCARICO DELLE FOTO E DEI VIDEO

Per scaricare foto e video su un PC o Mac, assicurarsi che il commutatore della **Trophy Cam HD Essential E3** sia nella posizione **OFF**. Collegare il cavo (*non è incluso*) alla porta USB, della fotocamera, quindi direttamente a una porta USB principale del computer; non usare le porte USB sul pannello frontale o sulla tastiera, né su “hubs” non alimentati. La **Trophy Cam HD Essential E3** sarà riconosciuta come un dispositivo standard di memoria di massa USB (questo richiederà qualche secondo al primocollegamento). Se si vuole lasciare la fotocamera nel bosco e togliere la scheda SD, un lettore di schede SD funziona nello stesso descritto in questa sezione quando la scheda è inserita nel lettore collegato a un computer.

Con Windows XP o versione successiva, basta usare le opzioni visualizzate nella finestra pop-up per copiare, vedere o stampare le foto.

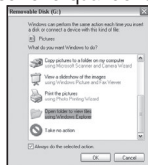

Su tutti i Windows OS, la **Trophy Cam HD Essential E3** sarà indicata come un “Disco rimovibile” se si apre una finestra “Mio computer” (sui Mac, apparirà una icona sul desktop). I file foto della **Trophy Cam HD Essential E3** sono nominati “09030001.JPG” ecc, e si trovano nella cartella “DCIM\100EK113” su questo “disco rimovibile”. I file video hanno l'estensione “.MP4”. Potete copiare le foto/video sul vostro disco rigido, proprio come qualsiasi altro file; è sufficiente copiare/incollare o trascinare i nomi dei file o le icone sul disco rigido o sul desktop.

Dopo aver copiato le foto sul disco rigido, si potrà scollegare la fotocamera. (Nei computer Mac, trascinare nel cestino il “disco” che è apparso sul desktop quando è stata collegata la fotocamera, per “espellerlo” prima di scollegare.) I file standard .jpg della **Trophy Cam HD Essential E3** possono essere visti e modificati con qualche software adatto. I file video .mp4 possono essere visualizzati con Windows Media Player (versione 7 o successivi) e con altri programmi di visualizzazione video che possono essere forniti con il computer, o disponibili online.



## LOCALIZZAZIONE GUASTI E FAQ

### La videocamera scatta continuamente fotografie senza alcun soggetto

La videocamera presenta il cosiddetto "falso attivatore": il sensore PIR ritiene che vi sia movimento e calore davanti alle lenti della videocamera pur in assenza di alcun soggetto nell'immagine. I "falsi attivatori" sono la conseguenza del posizionamento della videocamera in un ambiente in cui avvengono movimenti provocati dai rami degli alberi che creano movimento davanti alla videocamera oppure in un'area caratterizzata da forte calore nella zona del primo piano dove qualsiasi movimento del vento potrebbe attivare la videocamera. Il posizionamento della videocamera sull'acqua è un'altra possibile causa di tale problema. Come porre rimedio a tale situazione:

1. Provare a spostare la videocamera in un'area in cui non sussistono tali problematiche oppure provare a modificare il livello del sensore nel menu delle impostazioni.
2. Laddove la videocamera continui a scattare foto in assenza di soggetti, provare a posizionare la videocamera in un ambiente interno e puntarla verso un'area in cui non vi è movimento.
3. Laddove il problema persista, è probabile che siano presenti anomalie a livello delle componenti elettroniche della videocamera. In tal caso, rivolgersi al servizio assistenza clienti per inviare la videocamera in riparazione.

### La durata della batteria è minore di quanto previsto

1. La durata della batteria varierà in funzione della temperatura operativa e dal numero di immagini riprese. Solitamente, la **Trophy Cam HD Essential E3** potrà scattare diverse migliaia di immagini prima dell'esaurimento delle batterie.
2. Controllare se sono state usate batterie alcaline o a Litio nuove. La **Bushnell raccomanda di usare 8 batterie Energizer® al Litio AA in tutte le Trophy Cam HD Essential E3 per ottenere la massima durata.**

3. Assicurarsi che l'interruttore di potenza sia nella posizione "On" e che la fotocamera non sia lasciata in modalità "Setup" durante l'attività.
4. Assicurarsi di usare una scheda SD di buona qualità nella fotocamera. **Bushnell raccomanda schede del marchio SanDisk® fino a 32 GB.** La nostra esperienza indica che la scarsa qualità delle schede SD possono talvolta ridurre la vita delle batterie della **Trophy Cam HD Essential E3.**

## **La fotocamera non riprende più immagini o non li riprende affatto**

1. Assicurarsi che la scheda SD non sia piena. Se la scheda è piena, la fotocamera non riprenderà più immagini.
2. Assicurarsi che le batterie AA alcaline o al Litio siano nuove. *Vedere la nota circa la vita ridotta delle batterie.*
3. Assicurarsi che il commutatore di potenza si trovi nella posizione "On", non in modalità "Off" o "Setup".
4. Assicurarsi di usare una scheda SD di buona qualità. **La Bushnell raccomanda schede SD SanDisk® fino a 32 GB.**
5. Se la scheda SD ha l'interruttore di protezione alla scrittura in posizione di blocco, la fotocamera non riprenderà immagini.
6. Se si usa una scheda SD in un altro dispositivo prima di inserirla nella **Trophy Cam HD Essential E3**, si può formattare la scheda usando il parametro "Format" in modalità Setup (assicurarsi di aver prima eseguito il backup di qualunque file importante, poichè la formattazione cancella tutti i file della scheda). In alcuni casi, altri dispositivi possono modificare la formattazione della scheda SD per cui essa non lavorerà correttamente con la **Trophy Cam HD Essential E3.**

## **La fotocamera non si accende**

1. Verificare di avere installato tutte le otto batterie nell'apposito vano, riempiendo gli spazi delle batterie 1-8 senza lasciare alcun "vuoto". **Bushnell raccomanda di usare 8 pile Energizer® Lithium AA nella Trophy Cam HD Essential E3.**
2. Assicurarsi che le batterie siano installate correttamente, osservando la giusta polarità. Posizionare sempre l'estremità piatta negativa di ciascuna pila in contatto con il lato a molla del suo slot.

3. Dopo aver spostato il commutatore da **“Off”** a **“Setup”** o a **“On”**, assicurarsi che il commutatore sia posizionato correttamente (evitare posizioni “fra” due modi).
4. Non spostare direttamente il commutatore da **“On”** a **“Setup”**; spostare sempre il commutatore prima su **“Off”** e poi su **“Setup”**.

## **Problemi con la qualità delle foto e/o dei filmati**

### *1. Le foto e i video notturni appaiono troppo scuri*

- a. Controllare l'icona della batteria per vedere se la batteria funziona a piena potenza. Il flash finirà di funzionare in prossimità della fine della batteria.
- b. Si otterranno migliori risultati quando il soggetto si trova all'interno del campo di azione del flash, non più lontano di 80 piedi (24 m) dalla fotocamera. I soggetti possono apparire troppo scuri a maggiori distanze.
- c. Notare che quando il parametro "numeri di scatti" ("CAPTURE NUMBER") è impostato più alto di "1 foto", o con impostazioni di Intervallo molto breve, alcune immagini possono apparire più buie di altre a causa della rapida risposta e della rapida riattivazione della fotocamera, che permette minor tempo al flash per ricaricarsi completamente prima di accendersi nuovamente.
- d. Lo schermo ARD (dispositivo antiriflesso) può essere rimosso per aumentare al massimo l'emissione del flash. *Vedere pagina 183 per maggiori dettagli.*

### *2. Le foto e i video diurni appaiono troppo scuri*

- a. Assicurarsi che la fotocamera non sia puntata verso il sole o altre sorgenti di luce durante il giorno, perchè questo può causare l'autoesposizione e produrre immagini più scure.

### *3. Le foto o i video notturne appaiono troppo luminose*

- a. Si otterranno migliori risultati quando il soggetto rientra nella portata del flash ideale, non meno di 10 piedi (3m) dalla fotocamera. I soggetti più vicini alla fotocamera possono apparire troppo chiari.
- b. Modifica l'impostazione "Interval" da 1 s a 3 s o più. La fotocamera sarà in modalità autoesposizione per evitare foto "sovraesposte".

4. *Le foto o i video diurne appaiono troppo luminose*
  - a. Assicurarsi che il sensore di luce non sia in ombra (da foglie o rami di alberi) mentre l'obiettivo della fotocamera è puntato in un'area luminosa.
5. *Le foto con soggetto striato*
  - a. In alcuni casi con condizioni di scarsa illuminazione e soggetti in rapido movimento, le impostazioni di risoluzione 16MP 4K o non hanno la stessa qualità dell'impostazione HD.
  - b. Se si hanno immagini multiple dove i soggetti che si muovono velocemente producono righe nelle foto, provare l'impostazione di HD.
  - c. Modifica l'impostazione "Interval" da 1s a 3s o più per ridurre al minimo la sfocatura dovuta al movimento.
6. *Dominante cromatico rosso , verde o blu*
  - a. Sotto certe condizioni di luminosità, il sensore si può confondere dando luogo a immagini povere di colore.
  - b. Se questo si vede in un modo evidente, allora il sensore va controllato. Contattare il servizio assistenza della Bushnell.
7. *Filmati troppo brevi: registrazione non corrispondente all'impostazione*
  - a. Assicurarsi che la scheda SD non sia piena.
  - b. Assicurarsi che le batterie siano in buone condizioni di carica. Verso la fine della carica delle batterie, la fotocamera sceglie registrazioni più brevi per i filmati in modo da risparmiare energia.
  - c. La lunghezza dei video notturni è automaticamente limitata a 15 secondi al massimo.

## **Sulle immagini non compaiono la data e l'ora**

1. Assicurarsi che il parametro "Time Stamp" sia impostato su "On".

## **Le foto non catturano soggetti interessanti**

1. Controllare l'impostazione del parametro "Sensor Level" (sensibilità del sensore PIR). Per temperature ambientali calde, impostare "Sensor Level" su "High" (alto) e in ambiente freddo, impostare il sensore su "Low" (basso).

2. Provare a installare la fotocamera in un'area dove non esistono fonti di calore nella linea di azione della fotocamera.
3. In alcuni casi, disponendo la fotocamera vicino all'acqua si potranno avere immagini prive di soggetto. Provare a puntare la fotocamera verso il terreno.
4. Evitare di montare la telecamera su piccoli alberi che si possono muovere sotto l'azione di venti forti.
5. Rimuovere ogni ramo che si trova proprio di fronte all'obiettivo.

## **Il LED del sensore PIR lampeggia/non lampeggia**

1. Quando la telecamera è in modalità "Setup", un LED speciale sulla parte anteriore della telecamera lampeggerà quando rileva un movimento. Questo serve solo per scopi di installazione e aiuterà l'utilizzatore a puntare la telecamera.
2. Durante l'uso, il LED non lampeggerà quando la telecamera riprende un'immagine. Questo serve per tenere la fotocamera nascosta dal gioco.

## **Lo schermo LCD si accende ma non trasmette alcun testo.**

1. *Lo schermo LCD è attivo ma nessun testo appare.*
  - a. Dopo aver spostato il commutatore da "Off" a "Setup" od "On", assicurarsi che il commutatore sia correttamente in posizione e nella modalità corretta (evitare di posizionarlo "fra" due modalità).
  - b. Non spostare il commutatore direttamente da "On" a "Setup"; spostarlo sempre prima su "Off" e poi su "Setup".
2. *Lo schermo LCD indica una leggera linea nera dopo il passaggio da "Setup" a "On".*
  - a. L'LCD si spegnerà quando si fa scorrere il commutatore sulla posizione "On". In alcuni casi, questa linea nera apparirà e sbiadirà in circa 1 secondo. Questo è normale e la fotocamera funzionerà regolarmente.
3. *Lo schermo si accende e poi si spegne*
  - a. Assicurarsi di aver installato correttamente la scheda SD.

## La fotocamera non conserva le impostazioni

1. Assicurarsi di aver salvato le modifiche delle impostazioni dei parametri fatte in modalità Setup, premendo "OK" dopo aver modificato l'impostazione. Se non si salva la nuova impostazione dopo averla modificata, la fotocamera continuerà ad usare l'impostazione originaria predefinita per quel parametro.

## Problemi di funzionamento di Field Scan (Time Lapse)

1. Verificare che gli orari di inizio e fine "A" e "B" di Field Scan non siano sovrapposti (ad esempio, non impostare l'orario di inizio di "B" sulle ore 8, laddove l'orario di fine di "A" sia impostato sulle ore 10).
2. In caso di impiego di Field Scan in modalità video, l'intervallo temporale minimo disponibile è pari a 5 minuti; in tal modo si evita il potenziale surriscaldamento delle batterie e delle componenti elettroniche con conseguenti possibili malfunzionamenti o danni alla videocamera. In modalità foto istantanea, è possibile impostare l'intervallo a 1 minuto.



**ATTENZIONE: NON UTILIZZARE** l'impostazione "Interval" da 1 s per video di notte in un ambiente di nutrizione o analogo. In questo modo i LED potrebbero continuare la messa a fuoco per un lungo periodo di tempo; ciò potrebbe surriscaldare e ridurre la durata di funzionamento dei componenti elettronici interni.

## SPECIFICHE TECNICHE

<b>Sensore delle immagini</b>	CMOS a colori da 3 Megapixel
<b>Massima dimensione in Pixel</b>	4624x3468 (16 MP)
<b>Obiettivo</b>	F=2,8; FOV=38°; Auto IR-Cut-Remove (di notte)
<b>Campo del flash IR</b>	36-100 pollici (12-30 metri)
<b>Schermo display</b>	Display B&W : 24x32 mm(1,5 pollici)
<b>Scheda di memoria</b>	Scheda SD o SDHC, Capacità massima 32 GB
<b>RAM Interna</b>	64 MB
<b>Dimensione immagine</b>	HD=1920x1440, 4K=3840x2880, 16M=4624x3468
<b>Dimensione Video</b>	1280x720, 640x360
<b>Sensibilità PIR</b>	PIR con 4 livelli di sensibilità: Auto/Alto/Normale/ Basso
<b>Funzionamento</b>	Selezionabile dall'utente: 24 ore, solo giorno o solo notte (in base al livello di luce ambientale)
<b>Tempo di risposta</b>	0.3 sec
<b>Intervallo di attivazione</b>	1 sec. - 60 min. programmabile
<b>Numero di scatti</b>	1-3 programmabile
<b>Lunghezza video</b>	5-60 sec. programmabile (la lunghezza dei video notturni = 15 secondi al massimo).
<b>Alimentazione</b>	8xAA necessario
<b>Corrente di attesa</b>	< 0,08mA (<7mAh/giorno)
<b>Interfaccia utente</b>	Display LCD
<b>Interfaccia</b>	USB; Presa per scheda SD
<b>Sicurezza</b>	Cinghia; attacco ¼-20
<b>Temperatura operativa</b>	-20 - 60°C (Temperatura di stoccaggio: -30 - 70°C)
<b>Umidità operativa</b>	5% - 90%

## GARANZIA LIMITATA DI UNO ANNO

Questo prodotto Bushnell è garantito esente da difetti del materiale e di fabbricazione per uno anno a decorrere dalla data di acquisto. In caso di difetto durante il periodo di garanzia, a nostra discrezione ripareremo o sostituiremo il prodotto purché sia restituito franco destinatario. Sono esclusi dalla garanzia eventuali danni causati da abuso, maneggiamento improprio, installazione o manutenzione eseguiti da persone non autorizzate dal servizio di assistenza Bushnell.

A un prodotto restituito e coperto da questa garanzia occorre allegare quanto segue:

1. Assegno/Ordine di pagamento per l'importo di USD 10,00 per coprire i costi di spedizione.
2. Nome, indirizzo e numero di telefono raggiungibile in orario diurno per il reso del prodotto.
3. Spiegazione del difetto.
4. Copia della prova di acquisto datata.
5. Non inviare accessori (batterie, schede SD, cavi), ma solo il prodotto da riparare.

Il prodotto deve essere riposto in un imballaggio da spedizione robusto al fine di evitare possibili danni durante il tragitto. La spedizione deve essere effettuata ai seguenti indirizzi:

Recapito negli STATI UNITI:

Bushnell Outdoor Products  
Attn.: Repairs  
9200 Cody  
Overland Park, Kansas 66214

Recapito in CANADA:

Bushnell Outdoor Products  
Attn.: Repairs  
140 Great Gulf Drive, Unit # B  
Vaughan, Ontario L4K 5W5

Per prodotti acquistati fuori dagli Stati Uniti o dal Canada, rivolgersi al rivenditore per le clausole pertinenti della garanzia. In Europa si può anche contattare la Bushnell al seguente recapito:

Bushnell Germany GmbH  
European Service Centre  
Mathias-Brüggen-Str. 80  
D-50827 Köln  
GERMANY  
Tel: +49 221 995568-0  
Fax: +49 221 995568-20

Questa garanzia dà specifici diritti legali.  
Eventuali altri diritti variano da una nazione all'altra.

©2017 Bushnell Outdoor Products

*Le indicazioni ed il design sono soggetti a modifiche senza alcun preavviso  
Le indicazioni ed il design obbligo da parte del produttore.*



## Smaltimento di apparecchiature elettriche ed elettroniche

*(Vigente presso i Paesi UE e altri Paesi europei  
con sistemi di raccolta differenziata dei rifiuti)*

Il presente apparecchio componenti elettriche e/o elettroniche e non può pertanto essere smaltito come rifiuto domestico ordinario. Al contrario, dovrebbe essere smaltito presso punti di raccolta destinati al riciclaggio, in base alle istruzioni delle amministrazioni locali. Tale operazione non prevede alcun costo per l'utente.

Qualora l'apparecchio dovesse contenere batterie (ricaricabili) sostituibili, anche queste devono essere prima rimosse e, laddove previsto, smaltite in conformità alle normative specifiche (cfr. altresì i commenti specifici nelle presenti istruzioni sull'unità).

Per ulteriori informazioni su questa tematica, rivolgersi all'amministrazione locale, all'azienda incaricata della raccolta dei rifiuti o alla rivendita presso cui è stato acquistato l'apparecchio.

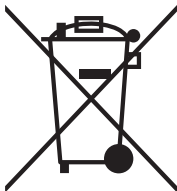







For further questions or additional information  
please contact:

Bushnell Outdoor Products  
9200 Cody, Overland Park, Kansas 66214  
(800) 423-3537 · [www.bushnell.com](http://www.bushnell.com)

©2017 Bushnell Outdoor Products